

JVC



COMPACT COMPONENT SYSTEM

SISTEMAS DE COMPONENTES COMPACTOS

SISTEMA DE COMPONENTES COMPACTOS

MX-KB2

Consists of CA-MXKB2 and SP-MXKB2

Consiste de CA-MXKB2, y SP-MXKB2

Consiste em CA-MXKB2, e SP-MXKB2

MX-KB1

Consists of CA-MXKB1 and SP-MXKB1

Consiste de CA-MXKB1, y SP-MXKB1

Consiste em CA-MXKB1, e SP-MXKB1

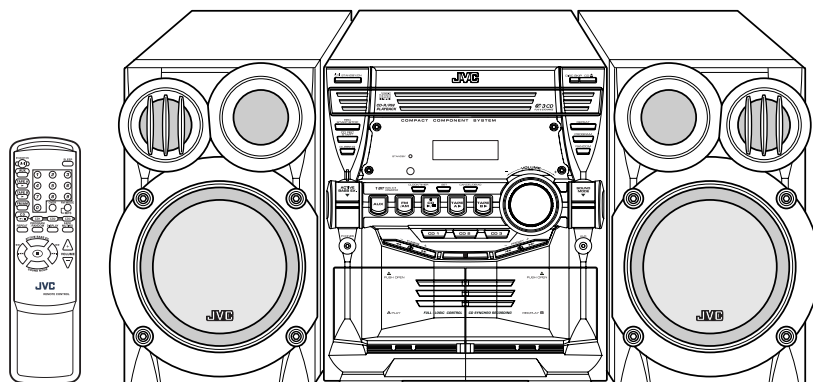

COMPACT
disc
DIGITAL AUDIO

INSTRUCTIONS
MANUAL DE INSTRUCCIONES
INSTRUÇÕES

LVT1251-007A
[UW]

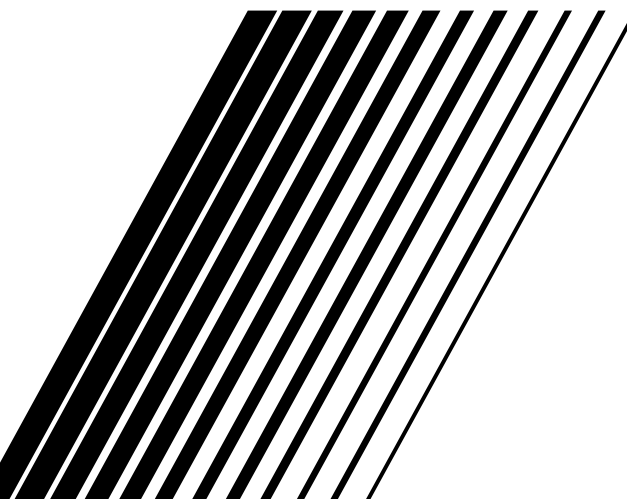

Warnings, Cautions and Others

Avisos, precauciones y otras notas

Advertências, precauções e outras notas

CAUTION

To reduce the risk of electrical shocks, fire, etc.:

1. Do not remove screws, covers or cabinet.
2. Do not expose this appliance to rain or moisture.

PRECAUCIÓN

Para reducir riesgos de choques eléctricos, incendio, etc.:

1. No extraiga los tornillos, los cubiertas ni la caja.
2. No exponga este aparato a la lluvia o a la humedad.

PRECAUÇÃO

Para reduzir riscos de choques elétricos, incêndio, etc.:

1. Não remova parafusos e tampas ou desmonte a caixa.
2. Não exponha este aparelho à chuva nem à umidade.

CAUTION — ϕ /I STANDBY/ON button !

Disconnect the mains plug to shut the power off completely (all lamps and indications go off). The ϕ /I STANDBY/ON button in any position does not disconnect the mains line.

- When the unit is on standby, the STANDBY lamp lights red.
- When the unit is turned on, the STANDBY lamp goes off.

The power can be remote controlled.

PRECAUCIÓN — Botón ϕ /I STANDBY/ON !

Desconecte el enchufe tomacorriente para desconectar la alimentación completamente (se apagan todas las lámparas e indicaciones). Ninguna posición del botón ϕ /I STANDBY/ON conseguirá desconectar la red de alimentación eléctrica.

- Cuando la unidad está en espera, la lámpara STANDBY se enciende en rojo.
- Cuando la unidad está encendida, la lámpara STANDBY se apaga.

La alimentación puede controlarse mediante control remoto.

CUIDADO — botão ϕ /I STANDBY/ON !

Desligue a ficha da tomada da parede para desligar completamente a alimentação (todas as luzes e indicadores apagam-se). O botão ϕ /I STANDBY/ON, quer esteja premido ou solto, não desliga a alimentação principal.

- Quando a unidade estiver em standby, a luz STANDBY fica vermelha.
- Quando a unidade estiver ligada, a luz STANDBY apaga-se.

A alimentação pode ser controlada à distância.

IMPORTANT FOR LASER PRODUCTS / IMPORTANTE PARA PRODUCTOS LÁSER / IMPOTANTE PARA PRODUTOS LASER

IMPORTANT FOR LASER PRODUCTS

1. CLASS 1 LASER PRODUCT
2. **CAUTION:** Do not open the top cover. There are no user serviceable parts inside the unit; leave all servicing to qualified service personnel.
3. **CAUTION:** Visible and invisible laser radiation when open and interlock failed or defeated. Avoid direct exposure to beam.
4. REPRODUCTION OF LABEL: CAUTION LABEL, PLACED INSIDE THE UNIT.

PARA PRODUTOS LASER, IMPORTANTE

1. PRODUTO LASER DE CLASSE 1
2. **PRECAUÇÃO:** não abrir a cobertura superior. Dentro da unidade não existem partes cuja manutenção tenha de ser feita pelo usuário; deixe qualquer manutenção a cargo do pessoal de serviço qualificado.
3. **PRECAUÇÃO:** radiação laser visível e invisível quando se abre e com a conexão interna em falha ou frustrada. Evite a exposição direta ao raio.
4. REPRODUÇÃO DE ETIQUETA: ETIQUETA DE AVISO SITUADA NO INTERIOR DA UNIDADE.

IMPORTANTE PARA PRODUCTOS LÁSER

1. PRODUCTO LASER CLASE 1
2. **PRECAUCIÓN:** No abra la tapa superior. En el interior de la unidad no hay piezas que pueda reparar el usuario; encargue el servicio a personal técnico cualificado.
3. **PRECAUCIÓN:** Radiación láser visible e invisible en caso de apertura o con interbloqueo averiado o defectuoso. Evite la exposición directa a los haces.
4. REPRODUCCIÓN DE LA ETIQUETA: ETIQUETA DE PRECAUCIÓN, COLOCADA EN EL INTERIOR DE LA UNIDAD.

CAUTION : Visible and invisible laser radiation when open and interlock failed or defeated. AVOID DIRECT EXPOSURE TO BEAM.	ADVARSEL : Synlig og usynlig laserstråling når maskinen er åben eller interlocken fejler. Undgå direkte eksponering til stråling.	VARNING : Synlig och osynlig laserstråling när den öppnas och spärren är urkopplad. Betrakta ej strålen.	VARO : Avattaessa ja suojalukitus ohitettuna tai viallisena olet alltiina näkyvälle ja näkymättömälle lasersäteilylle. Vältä säteen kohdistumista suoraan itseesi. (f)
---	--	---	---

Caution: Proper Ventilation

To avoid risk of electric shock and fire, and to prevent damage, locate the apparatus as follows:

- 1 Front: No obstructions and open spacing.
- 2 Sides/ Top/ Back: No obstructions should be placed in the areas shown by the dimensions below.
- 3 Bottom: Place on the level surface. Maintain an adequate air path for ventilation by placing on a stand with a height of 10 cm or more.

Precaución: el aparato debe estar bien ventilado

Para evitar posibles riesgos de descargas eléctricas e incendios y prevenir cualquier posible daño, coloque el aparato del modo siguiente:

- 1 Parte delantera: No ponga nada delante, deje el espacio libre.
- 2 Laterales/ parte superior/ parte trasera: No se debería colocar nada en las áreas y las distancias que se detallan a continuación.
- 3 Parte inferior: Coloque el aparato sobre una superficie recta. Debe haber buena circulación de aire; para ello, coloque el aparato sobre una base a una altura mínima de 10 cm.

Precaução: Ventilação adequada

Para evitar riscos de choques elétricos e incêndios, e prevenir avarias, instale o aparelho como segue:

- 1 Parte frontal: Sem obstruções e espaços abertos.
- 2 Partes laterais/ tampa/ posterior: Nenhuma obstrução deverá ser colocada entre as áreas cujas dimensões são indicadas abaixo.
- 3 Parte inferior: Instale-o sobre uma superfície plana. Deverá ser mantido espaço suficiente para a ventilação se este for instalado numa posição que tenha uma altura de 10 cm ou mais.

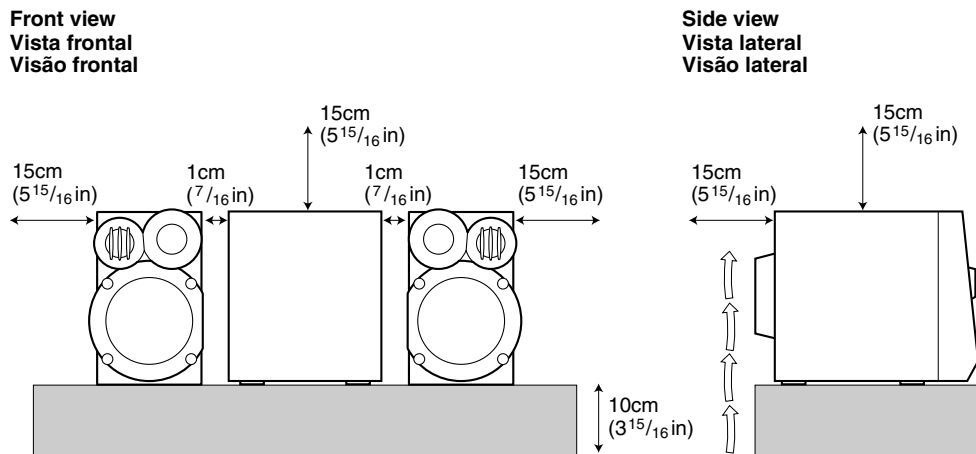

CAUTION

1. Do not block the ventilation openings or holes. (If the ventilation openings or holes are blocked by a newspaper or cloth, etc., the heat may not be able to get out.)
2. Do not place any naked flame sources, such as lighted candles, on the apparatus.
3. When discarding batteries, environmental problems must be considered and local rules or laws governing the disposal of these batteries must be followed strictly.
4. Do not expose this apparatus to rain, moisture, dripping or splashing and that no objects filled with liquids, such as vases, shall be placed on the apparatus.

PRECAUCION!

1. No obstruya las rendijas o los orificios de ventilación. (Si las rendijas o los orificios de ventilación quedan tapados con un periódico, un trozo de tela, etc., no se podrá disipar el calor).
2. No ponga sobre el aparato ninguna llama al descubierto, como velas encendidas.
3. Cuando tenga que descartar las pilas, tenga en cuenta los problemas ambientales y observe estrictamente los reglamentos o las leyes locales sobre disposición de las pilas.
4. No exponga este aparato a la lluvia, humedad, goteos o salpicaduras. Tampoco ponga recipientes conteniendo líquidos, como floreros, encima del aparato.

CUIDADO

1. Não tape as aberturas ou os orifícios de ventilação. (Se tapar as aberturas ou orifícios de ventilação com um jornal, um pano, etc., o calor não sai).
2. Não coloque objectos com chama, como velas acesas, em cima do aparelho.
3. Quando se desfizer das baterias, deve ter em consideração os problemas ambientais e respeitar integralmente os regulamentos e leis locais relativos à forma de deitar fora as baterias.
4. N'exposez pas cet appareil à la pluie, à l'humidité, à un àngouttement ou à des àmclaboussures et ne placez pas des objets remplis de liquide, tels qu'un vase, sur l'appareil.

Introduction

Thank you for purchasing the JVC Compact Component System. We hope it will be a valued addition to your home, giving you years of enjoyment. Be sure to read this instruction manual carefully before operating your new stereo system. In it you will find all the information you need to set up and use the system. If you have a query that is not answered by the manual, please contact your dealer.

Features

Here are some of the things that make your System both powerful and simple to use.

- The controls and operations have been redesigned to make them very easy to use, freeing you to just enjoy the music.
 - With JVC's COMPU PLAY you can turn on the System and automatically start the Radio, Cassette Deck, or CD Player with a single touch.
- The great SEA (Sound Effect Amplifier) effects Rock, Pop and Classics are provided.
- The Active Bass EX. (Extension) circuitry faithfully reproduces low frequency sounds.
- A 20-station preset capability (10 FM and 10 AM) in addition to auto-seek and manual tuning.
- CD changer function can operate 3 discs.
 - Discs can be changed during play using the Carrousel tray (rotational tray).
 - Continuous or program play of 3 discs.
- Two Decks enabling tape dubbing.
- Timer functions; Daily Timer, REC (Recording) Timer, and Sleep Timer.
- You can connect various external units, such as an MD recorder.
- The CD Player can play back a CD-R and CD-RW.



How This Manual Is Organized

- Basic information that is the same for many different functions - e.g. setting the volume - is given in the section "Basic Operations", and not repeated under each function.
- The names of buttons/controls and display messages are written in all capital letters: e.g. FM/AM, "NO DISC".
- If the button names on the Unit and the Remote Control are the same, the description on where the button is used will be omitted.
- System functions are written with an initial capital letter only: e.g. Normal Play.

Use the table of contents to look up specific information you require.

We have enjoyed making this manual for you, and hope it serves you in enjoying the many features built into your System.

IMPORTANT CAUTIONS

1 Installation of the System

- Select a place which is level, dry and neither too hot nor too cold. (Between 5°C and 35°C or 41°F and 95°F.)
- Leave sufficient distance between the System and a TV.
- Do not use the System in a place subject to vibrations.

2 Power cord

- Do not handle the power cord with wet hands!
- Some power is always consumed as long as the power cord is connected to the wall outlet.
- When unplugging the System from the wall outlet, always pull the plug, not the power cord.

3 Malfunctions, etc.

- There are no user serviceable parts inside. In case of system failure, unplug the power cord and consult your dealer.
- Do not insert any metallic object into the System.

Table of Contents

Introduction	1
Features.....	1
How This Manual Is Organized.....	1
IMPORTANT CAUTIONS.....	1
Table of Contents	2
Getting Started	3
Accessories	3
Set the VOLTAGE SELECTOR Switch.....	3
How To Put Batteries In the Remote Control.....	3
Using the Remote Control	4
Connecting the FM Antenna.....	4
Connecting the AM Antenna.....	5
Connecting the Speakers	5
Connecting External Equipment.....	6
Connecting to the Wall Outlet.....	6
DEMO Mode	6
COMPU Play.....	6
Basic Operations.....	7
Turning the Power On and Off	7
Adjusting the Volume.....	7
Fade-out Muting (FADE MUTING)	8
Reinforcing the Bass Sound (ACTIVE BASS EX.).....	8
Selecting the Sound Mode (SOUND MODE).....	8
Entering the Number with the Remote Control (Numeric Keys).....	8
Changing the Display	8
Using the Tuner	9
Tuning In a Station	9
Presetting Stations	10
To Change the FM Reception Mode	10
Using the CD Player	11
To Load CDs	12
To Unload CDs.....	12
Changing the MP3 Playback Mode (for MX-KB2 only)	12
Basics of Using the CD Player-Normal Play.....	13
Programming the Playing Order of the Tracks.....	14
Random Play.....	15
Repeating Tracks	15
Tray Lock Function	15
Changing the Display for CD	15
Using the Cassette Deck (Listening to a Tape)	16
Playing a Tape	16
Using the Cassette Deck (Recording)	17
Standard Recording	18
CD Synchro Recording.....	18
Tape to Tape Recording (DUBBING).....	18
Using an External Equipment	19
Listening to the External Equipment.....	19
Using the Timers	20
Setting the Clock	20
Fixing the Clock	20
Setting the Daily Timer	21
Setting the REC (Recording) Timer	22
Setting the SLEEP Timer	24
Timer Priority	24
Care And Maintenance.....	25
Troubleshooting	26
Specification	26

Getting Started

Accessories

Make sure that you have all of the following items, which are supplied with the System.

- AM Loop Antenna (1)
- FM Wire Antenna (1)
- Remote Control (1)
- Batteries (2)
- AC Plug Adaptor (1)

If any of these items are missing, contact your dealer immediately.

Set the **VOLTAGE SELECTOR** Switch

To avoid damaging the System, set the voltage before plugging in the System.

Set the correct voltage for your area with the **VOLTAGE SELECTOR** switch on the back of the Unit. Use a screwdriver to rotate the selector so the displayed voltage is the same as the voltage.

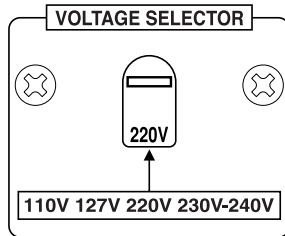

CAUTION:

- Make all connections before plugging the System into an AC power outlet.

How To Put Batteries In the Remote Control

Match the polarity (+ and -) on the batteries with the + and - markings in the battery compartment.

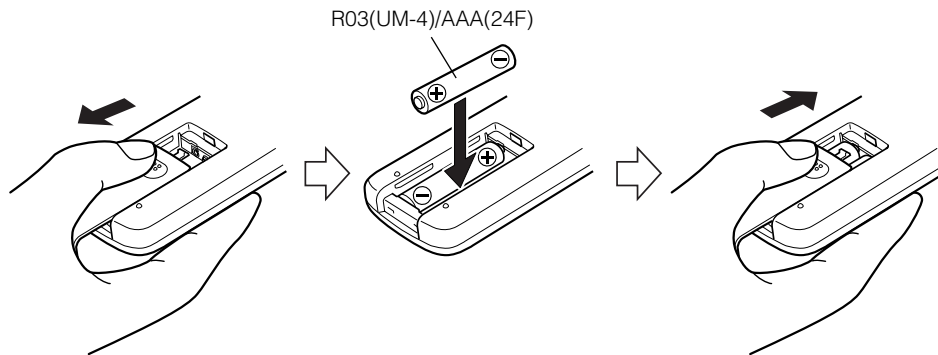

CAUTION:

- Handle batteries properly.

☐ To avoid battery leakage or explosion:

- Remove batteries when the Remote Control will not be used for a long time.
- When you need to replace the batteries, replace both batteries at the same time with new ones.
- Do not use an old battery with a new one.
- Do not use different types of batteries together.

Using the Remote Control

The Remote Control makes it easy to use many of the functions of the System from a distance of up to 7m away. You need to point the Remote Control at the remote sensor on the System's front panel.

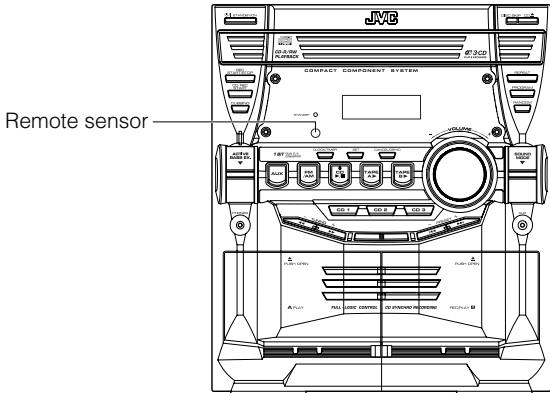

CAUTION:

- Make all connections before plugging the System into an AC power outlet.

Connecting the FM Antenna

Using the Supplied Wire Antenna

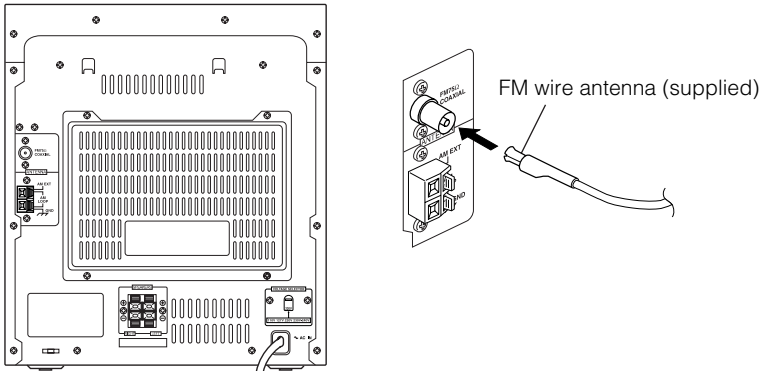

Using the Coaxial Type Connector (Not supplied)

A 75-ohm antenna with coaxial type connector (IEC or DIN45 325) should be connected to the FM 75-ohm COAXIAL terminal.

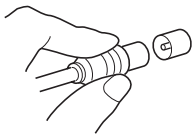

If reception is poor, connect the outdoor antenna.

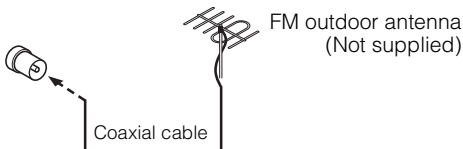

Note

- Before attaching a 75 ohm coaxial lead (the kind with a round wire going to an outdoor antenna), disconnect the supplied FM Wire Antenna.

Getting Started

Connecting the AM Antenna

Rear Panel of the Unit

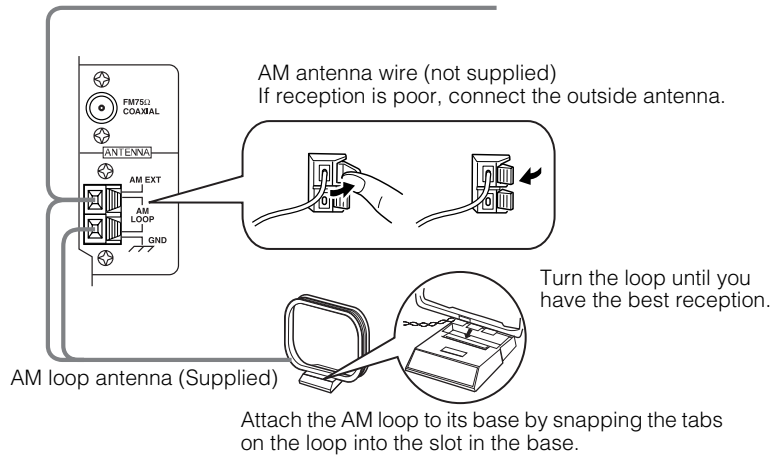
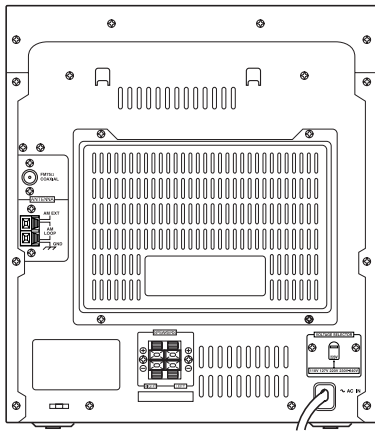

- Even when connecting an outside AM antenna, keep the indoor AM loop connected.

CAUTION:

- To avoid noise, keep antennas away from the System, the connecting cord and the AC power cord.

Connecting the Speakers

Connect the right speaker to the RIGHT speaker terminals and the left speaker to the LEFT speaker terminals. “Right” / “Left” is labeled on the rear of the speaker.

1. Open each of the terminals to connect the speaker wire leads.
2. Connect the speaker cords to the Speaker terminals of the Unit.
Connect the red (+) and black (-) cords of the right side speaker to the red (+) and black (-) terminals marked RIGHT on the System.
Connect the red (+) and black (-) cords of the left side speaker to the red (+) and black (-) terminals marked LEFT on the System.
3. Close each of the terminals.

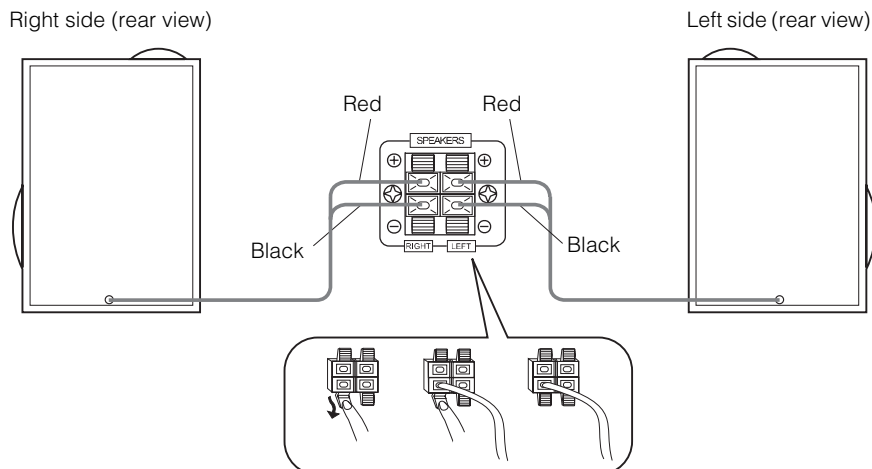
**CAUTIONS:**

- A TV may display irregular colors if located near the speakers. If this happens, set the speakers away from the TV.
- Use speakers with the correct impedance only. The correct impedance is indicated on the rear panel.

Connecting External Equipment

Connect a signal cord with stereo mini plugs (not supplied) between the System's AUX jack on the front panel and the audio output jack or output terminals of the external portable CD, MD player, STB, etc. You can then listen to the external source through the System.

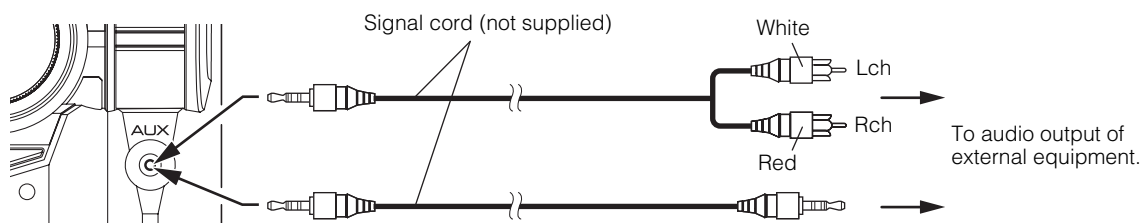

Connecting to the Wall Outlet

Plug the AC power cord into the wall outlet. Now, your System is at your command!

DEMO Mode

When the System is connected to the wall outlet, a DEMO mode displaying some of the system's features automatically starts.

To turn the DEMO display off, press any of the operation buttons. The DEMO display automatically stops.

To turn the DEMO display on, press the DEMO button on the Unit.



- While the System is turned on, the DEMO display will automatically start if no operation is made for 2 minutes. To cancel this auto DEMO display function, press the CANCEL button on the Unit during DEMO display.

COMPU Play

JVC's COMPU PLAY feature lets you control the most frequently used System functions with a single touch.

With One Touch Operation you can play a CD, a tape, turn on the radio, or listen to an external equipment with a single press of the play button for that function. One Touch Operation turns the power on for you, then starts the function you have specified. If the System is not ready (no CD or tape in place), the System still powers on so you can insert a CD or tape.

How One Touch Operation works in each case is explained in the section dealing with that function.

The COMPU PLAY buttons are:

On the Unit

- CD ►/|| button
- FM/AM button
- TAPE A ►, TAPE B ► buttons
- AUX button
- CD1, CD2 and CD 3 buttons

On the Remote Control

- CD ►/|| button
- FM/AM button
- TAPE A ►, TAPE B ► buttons
- AUX button
- CD1, CD2 and CD 3 buttons

Basic Operations

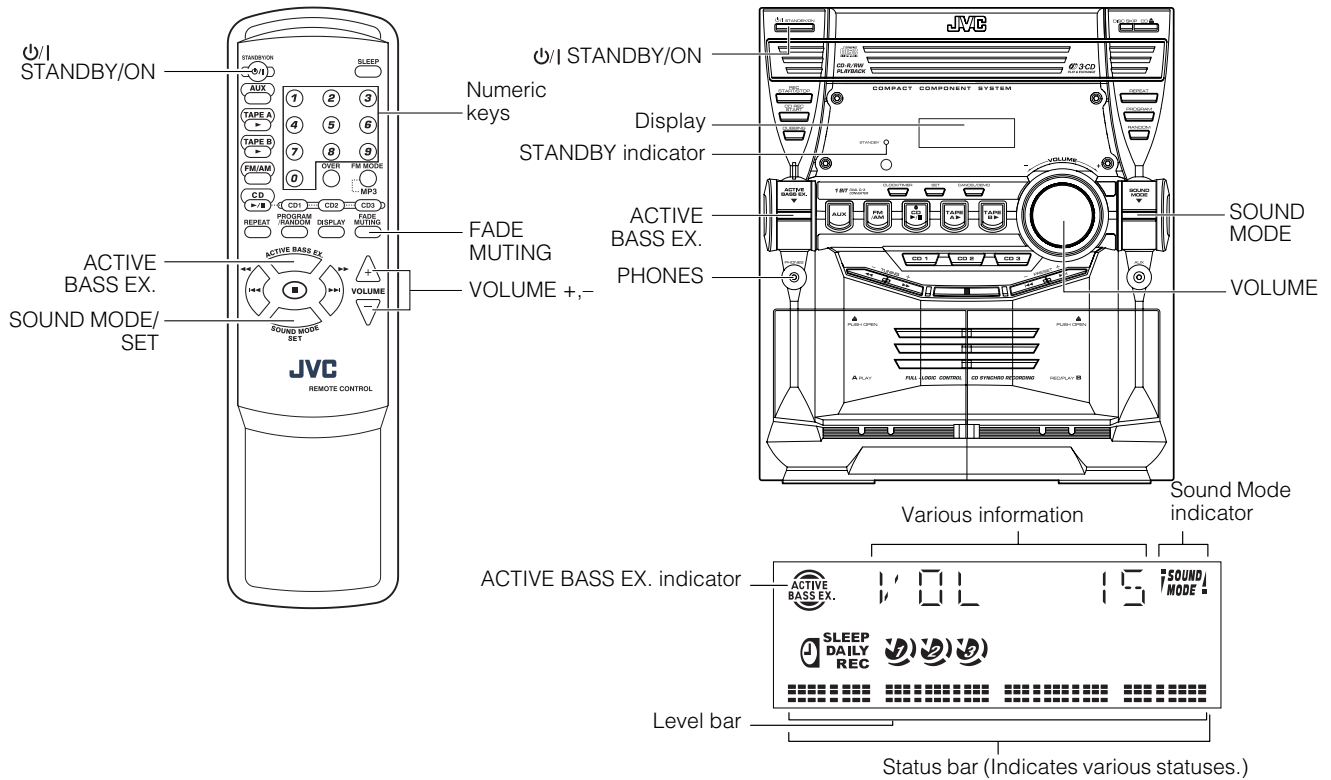

* When the System is in use, the display shows other items as well.
For simplicity, we show here only the items described in this section.

Turning the Power On and Off

Turning the System On

1 Press the **STANDBY/ON** button.

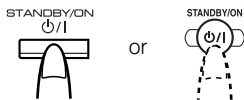

The display comes on. The STANDBY indicator goes out. The System comes on ready to continue in the mode it was in when the power was last turned off.

- For example, if the last thing you were doing was listening to a CD, you are now ready to listen to a CD again. If you wish, you can change to another source.
- If you were listening to the Tuner last, the Tuner comes on playing the station it was last set to.

Turning the System Off

1 Press the **STANDBY/ON** button again.

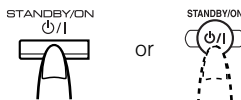

The display goes out, except for the clock display. The STANDBY indicator lights up. (The display is dimmed.)

- Some power is always consumed even though power is turned off (called Standby mode).
- To switch off the System completely, unplug the AC power cord from the wall outlet. When you unplug the AC power cord, the clock will be reset to 0:00 immediately.

Adjusting the Volume

Turn the VOLUME control on the Unit clockwise to increase the volume or turn it counterclockwise to decrease the volume. Press the VOLUME + button on the Remote Control to increase the volume or press the VOLUME - button on the Remote Control to decrease the volume.

VOL 15

You can set the volume level to MIN, 1-30, or MAX.

CAUTION:

- **DO NOT** turn on the System and/or start playing any source without first setting the VOLUME control to minimum, as a sudden blast of sound could damage your hearing, speakers and/or headphones.

For private listening

Connect a pair of headphones to the PHONES jack. No sound comes out of the speakers.

Be sure to turn down the volume before connecting or putting on headphones.

Fade-out Muting (FADE MUTING)

You can mute the output with one touch operation.

To muting the output, press the FADE MUTING button on the Remote Control. The output is faded out.

To release muting, press the FADE MUTING button once again. The output is faded in to the previous level.

- After Fade-out Muting, turning the VOLUME control on the unit or pressing the VOLUME button on the Remote Control will increase the volume from MIN. setting.

Reinforcing the Bass Sound (ACTIVE BASS EX.)

The richness and fullness of the bass sound is maintained regardless of how low you set the volume.

You can use this effect only for playback.

To get the effect, press the ACTIVE BASS EX. (Extension) button.

The “ACTIVE BASS EX.” indicator lights up and “BASS ON” appears on the display.

To cancel the effect, press the button again.

The “ACTIVE BASS EX.” indicator goes out and “BASS OFF” appears on the display.

Selecting the Sound Mode (SOUND MODE)

You can select one of 3 SEA (Sound Effect Amplifier) modes.

You can use this effect only for playback.

To get the effect, press the SOUND MODE button until Sound Mode you want appears on the display.

The “SOUND MODE” indicator lights up in the display.

Each time you press the button, the Sound Mode changes as follows:

ROCK → POP → CLASSIC → FLAT → (back to the beginning)

To cancel the effect, press the SOUND MODE button until “FLAT” appears on the display.

The “SOUND MODE” indicator goes off.

ROCK	Boosts low and high frequencies. Good for acoustic music.
POP	Good for vocal music.
CLASSIC	Set for wide and dynamic sound stereo systems.
FLAT	No sound effect applies.

Entering the Number with the Remote Control (Numeric Keys)

You will use the number keys on the Remote Control to enter numbers for presetting stations, recalling the preset stations, or programming the playing tracks on CDs.

How to enter the number with the number keys is explained here.

Examples:

- To enter number 5, press 5.
- To enter number 15, press OVER, 1, then 5.
- To enter number 20, press OVER, 2, then 0.

For MP3 (For MX-KB2 only)

- To enter number 5, press 5.
- To enter number 15, press OVER, 0, 1, then 5.
- To enter number 125, press OVER, 1, 2, then 5.

Changing the Display

Each time you press the DISPLAY button, the display changes as shown below:

Currently selected source ↔ Current time

For CD

For CD, see “Changing the Display for CD” on page 15.

Using the Tuner

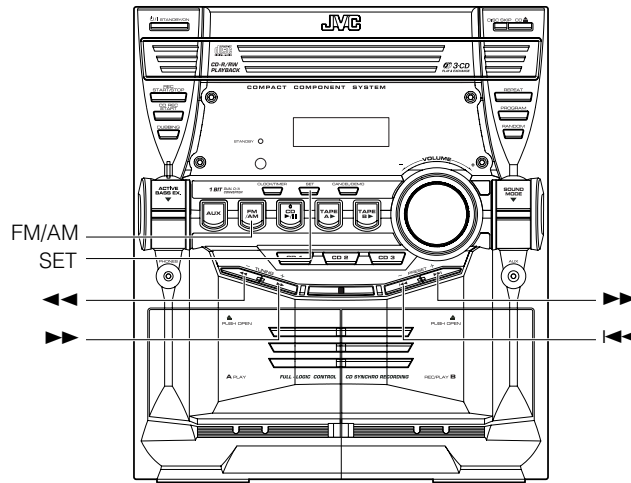
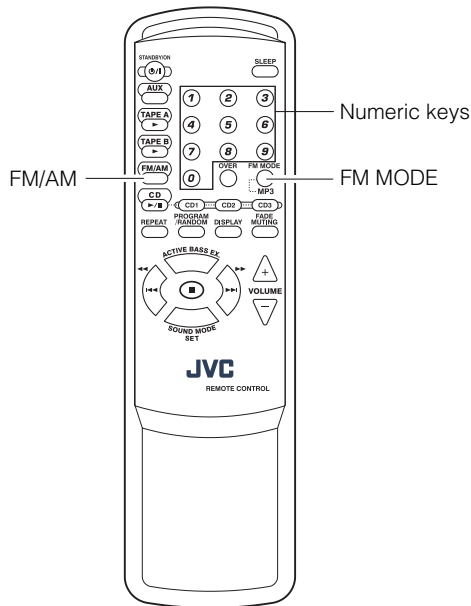

Band display, Frequency display, Preset number

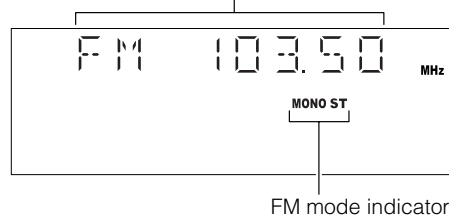

FM mode indicators

* When the System is in use, the display shows other items as well.
For simplicity, we show here only the items described in this section.

You can listen to FM and AM stations. Stations can be tuned in manually, automatically, or from preset memory storage.

☐ Before listening to the radio:

- Make sure that both the FM and AM antennas are correctly connected. (See page 4 and 5).

Setting the Tuner Interval Spacing

When shipped, the FM tuner interval is set to 100kHz spacing and the AM tuner interval is set to 10kHz spacing. You can change the FM or AM tuner interval spacing individually.

Changing the FM tuner interval spacing

When the system is in the FM mode, each time you hold down the **■** button and press the SOUND MODE button, the "FM 50kHz" and "FM 100kHz" appears on the display alternately and the FM tuner interval spacing is switched.

Changing the AM tuner interval spacing

When the system is in the AM mode, each time you hold down the **■** button and press the SOUND MODE button, the "AM 9kHz" and "AM 10kHz" appears on the display alternately and the AM tuner interval spacing is switched.

One Touch Radio

Just press the FM/AM button to turn on the System and start playing the station you were last tuned to.

- ☐ You can switch from any other sound source to the radio by pressing the FM/AM button.

Tuning In a Station

1 Press the FM/AM button.

The Band and Frequency you were last tuned to appear on the display.

(If the last station was selected using the preset number, the preset number and frequency appear.)

Each time you press the button, the band alternates between FM and AM.

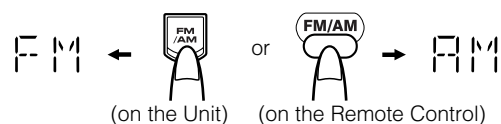

2 Select a station using one of the following methods.

• Manual Tuning

Briefly press the ◀◀ or ▶▶ button to move from frequency to frequency until you find the station you want.

OR

• Auto Tuning

If you hold down the ◀◀ or ▶▶ button for 1 second or more and then release it, the frequency changes down, or up, automatically until a station is found.

OR

• Preset Tuning (Possible only after presetting stations)

Preset tuning using the Unit:

Select the preset number you want, using the ◀◀ or ▶▶ button.

Example:

Press the ▶▶ button until the preset number "8" appears on the display. The display will show the preset number and frequency.



Preset tuning using the Remote Control:

Enter the preset number you want to recall using the numeric keys. See "Entering the Number with the Remote Control" on page 8.

Example:

Press 8 to recall the preset number 8. Then, the display will show the preset number and frequency.



- In AM broadcast, reception sensitivity will be changed by turning the AM loop antenna. Turn the AM loop antenna for best reception.

Presetting Stations

You can preset up to 10 FM stations and up to 10 AM stations.



- Preset numbers may have been set to factory test frequencies prior to shipment. This is not a malfunction. You can preset the stations you want into memory by following one of the presetting methods below.
- During presetting stations, if no button operation is made for 4 seconds, the display returns to the band/frequency display. In this case, repeat steps from the beginning.

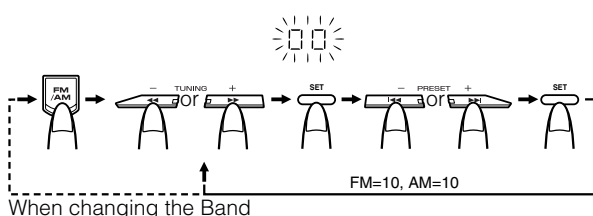

Using the Unit

1 Select a band by pressing the FM/AM button.

2 Press the ◀◀ or ▶▶ button to tune in a station.

3 Press the SET button.

"00" will blink for 4 seconds.

4 Press the ◀◀ or ▶▶ button to select the preset number.

▶▶: Increases the preset number by 1.

◀◀: Decreases the preset number by 1.

5 Press the SET button.

The display shows the stored preset number and frequency.

6 Repeat above steps 2 to 5 for each station you want to store in memory with a preset number.

To change the preset stations, repeat the same steps as above.



- In step 4, you can select the preset number using the numeric keys on the Remote Control. See "Entering the Number with the Remote Control" on page 8.

CAUTION:

- Even if the System is unplugged or if the power failure occurs, the preset stations will be stored for a few days. However, in case the preset stations are erased, you will need to preset the stations again.

To Change the FM Reception Mode

When you are tuned in to an FM stereo broadcast, the "ST (Stereo)" indicator lights up and you can hear stereo effects.

If an FM stereo broadcast is hard to receive or noisy, you can select Monaural mode. Reception improves, but you lose stereo effect.

Press the FM MODE button on the Remote Control so that the "MONO" indicator lights up on the display.

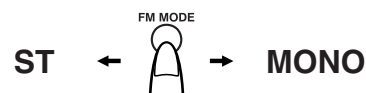

To restore the stereo effect, press the FM MODE button on the Remote Control so that the "MONO" indicator goes off.

Selecting other station will also cancel the FM Mono mode and restore the stereo effect.

Using the CD Player

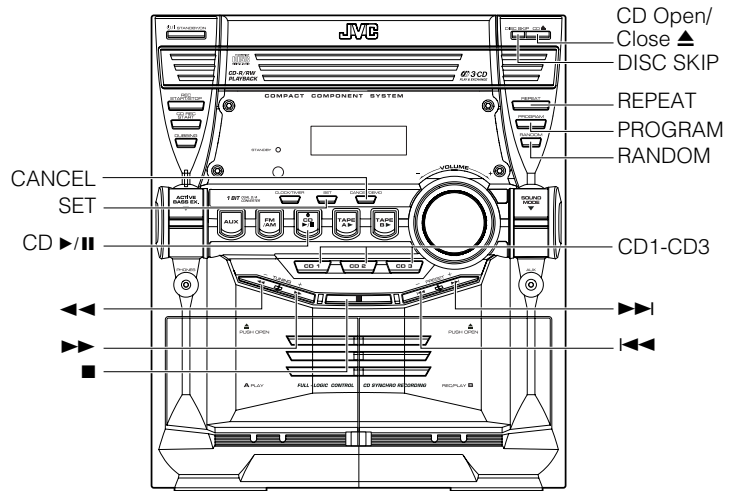
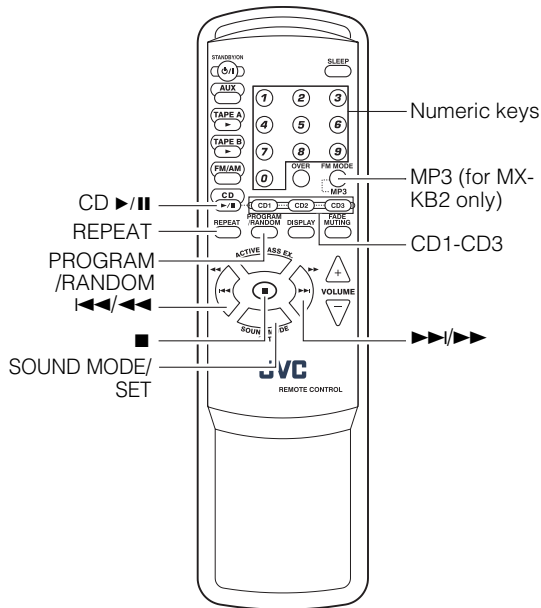

Track number, Playing time, Program number, etc.

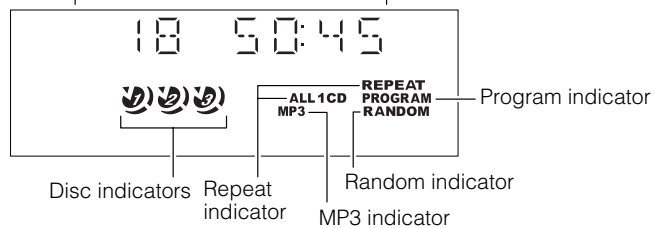

* When the System is in use, the display shows other items as well.
For simplicity, we show here only the items described in this section.

This unit has been designed to playback the following CDs:

- Audio CD
- CD-R (CD-Recordable)
- CD-RW (CD-ReWritable)

For MX-KB2 only

- MP3 disc (MP3 files recorded on a CD-R or CD-RW)*

When playing a CD-R or CD-RW

- User-edited CD-Rs (CD-Recordable) and CD-RWs (CD-ReWritable) can be played back when they are already “finalized.”
- Before playing back CD-Rs or CD-RWs, read their instructions or cautions carefully.
- Some CD-Rs or CD-RWs may not be played back on this unit because of their disc characteristics, damage or stain on them, or if the player’s lens is dirty.
- CD-RWs may require a longer readout time since the reflectance of CD-RWs is lower than for regular CDs.

For MX-KB2 only

*For MP3 discs

- This unit manages files and folders on MP3 discs as “tracks” and “albums.”
- Playback order of the MP3 files (tracks) recorded on a disc are determined by the writing (or encoding) application; therefore, playback order may be different from the one you have intended while recording the files and the folders.
- This unit shows the file (track) names and ID3v1 tags (only “Title”, “Artist” and “Album”) on the display after starts play; however, there is a limitation on available characters and some file names and ID3 tags are not shown correctly.



More about MP3 discs

- MP3 discs (either CD-R or CD-RW) require a longer readout time. (It varies due to the complexity of the recording configuration.)
- When making an MP3 disc, select ISO 9660 Level 1 or Level 2 as the disc format.
- This unit does not support multisession recording.
- This unit can play MP3 files only with the following file extensions—“.MP3,” “.Mp3,” “.mp3,” and “.mp3.”
- Non-MP3 files are ignored. If non-MP3 files are recorded together with MP3 files, this unit will take a longer time to scan the disc. It may also cause the unit to malfunction.
- Non-MP3 folders are counted when reading disc, but ignored during playing back.
- Some MP3 discs may not be played back because of their disc characteristics or recorded conditions.

About Disc Indicator:

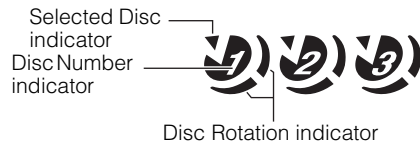

The Disc indicator consists of the following three kinds of indicators:

Disc Number indicator: Lights all the time.

Selected Disc indicator: Lights for the currently selected disc number.

Disc Rotation indicator: Runs when the selected CD is playing or paused. This indicator goes out if a CD is not loaded for the selected disc number.

One Touch Play

The power comes on, and operations are done automatically.

- By pressing the CD ►/|| button, the System will come on, and if a CD is loaded for the disc number that was lastly selected, it will start playing from the first track.
- By pressing the CD1-CD3 button, the System will come on, and if a CD is already loaded for the selected disc number, it will start play from the first track.

To Load CDs

1 Press the CD Open/Close ▲ button on the Unit to open the tray.

2 Place one or two CDs, with its label side up, onto the tray.

Be sure that the CD is securely seated inside the recess on the disc tray.

With the label side up

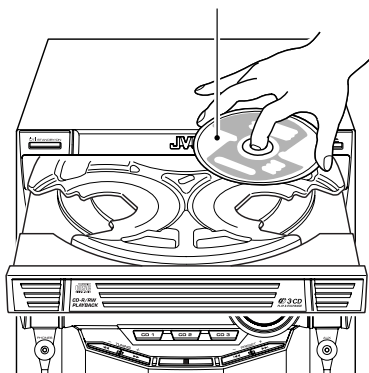

3 Press the DISC SKIP button on the Unit and place the next CD.

When you press the button, the tray turns for the next CD.

4 Press the CD Open/Close ▲ button on the Unit.

The tray is closed.

- When you use an 8 cm CD, place it on the inner circle of the tray.
- You can load CDs while listening to the other source or while listening to the CD being played back.
- When power is turned off with the tray opened, the tray is automatically closed.
- If the CD cannot be read correctly (because it is scratched, for example), the CD is recognized as no disc.

To Unload CDs

Take out the CD as shown below.

1 While the CD Player is stopped, press the CD Open/Close ▲ button on the Unit to open the tray.

2 Remove the CD, then press the DISC SKIP button on the Unit.

The tray turns for the next CD.

3 Repeat step 2 to remove all the CDs.

4 Press the CD Open/Close ▲ button on the Unit to close the tray.

You can remove CDs while listening to the other source.

Tips:

• **Removing/changing the CDs during playback**

While playing back a CD (e.g. CD1), you can remove or change the other CDs (e.g. CD2 and CD3) by pressing the CD Open/Close ▲ button. After removing or changing, press the same button to close the tray.

For MX-KB2 only

Changing the MP3 Playback Mode

When playing an MP3 disc, you can choose the playback mode of the MP3 disc as follows:

Normal (FILE) mode:

The unit recognizes only tracks (files). You can play an MP3 disc like an Audio CD.

GROUP (ALBUM) mode:

The unit recognizes tracks (files) and albums (folders) on an MP3 disc. You can play an MP3 disc according to the way how they are grouped.

On the remote control ONLY:

Press MP3 before or during playing an MP3 disc.



GROUP indicator appears when the MP3 playback mode is the GROUP mode.

- Each time you press the button, the MP3 playback mode changes between "GROUP (ALBUM)" and "Normal (FILE)" alternately.

Using the CD Player

Basics of Using the CD Player- Normal Play

To Play CDs

1 Load CDs.

2 Press CD ►/|| button to play.

The currently selected disc number (e.g. "CD DISC 1") appears on the display.

The first track of the selected CD begins playing. When the first CD finishes playing, the next and the third CDs are continuously played back.

When the last CD has finished playing, the CD Player automatically stops.

- You can start to play the disc you want to play by simply pressing one of the Disc button (CD1-CD3).
When the selected CD has finished playing, the CD player automatically stops.

While playing the CD, the following will appear on the display.

For Audio CD

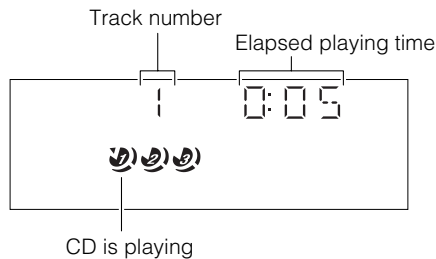

For MP3 disc (For MX-KB2 only)

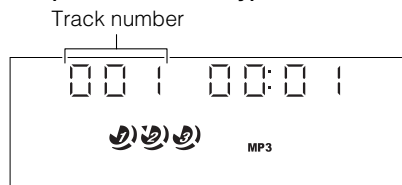

- After the display above is shown, if the tracks include ID3 tags, the display will scroll in the order of title, artist, and album, then returns to the original display.

When the Disc button (CD1-CD3) is pressed with the tray opened, the tray is closed and the selected CD automatically begins playing.

To stop playing the CD, press the ■ button. The following information for the CD is displayed.

For Audio CD

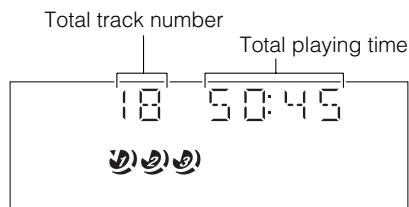

For MP3 disc (For MX-KB2 only)

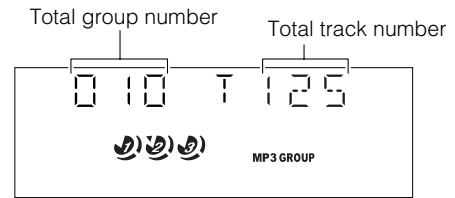

To pause, press the CD ►/|| button. The playing time indication blinks on the display.

To cancel pause, press the CD ►/|| button again. Play continues from the point where it was paused.

Tips:

• Playing back the CD using the DISC SKIP button

You can also play the CDs using the DISC SKIP button. During playback, each time you press the button, the next CD is automatically played back. If the next disc tray is empty, the disc tray is automatically skipped.

To Select a Track

During playback (using the ◀◀ or ▶▶ button):

Briefly press the ◀◀ or ▶▶ button to select the track you want to play, except for MP3 group mode.

- Press the ▶▶ button once to skip to the beginning of the next track.
- Press the ◀◀ button to skip to the beginning of the current track. Press twice quickly to skip to the beginning of the previous track.

In Stop mode (using the ◀◀ or ▶▶ button):

By briefly pressing the ◀◀ or ▶▶ button, the CD Player operates in the same way as during playback, except for MP3 group mode.

Using the numeric keys on the Remote Control:

Using the numeric keys, you can directly select the track on the currently selected CD.

- The selected track starts playing.

For example, press OVER, 1, then 5 to play back the track number 15. See "Entering the Number with the Remote Control" on page 8.

Tips:

• For MP3 discs (For MX-KB2 only)

When the selected track starts playing, information of that track scrolls on the display, in the order of file name, title, artist, and album.

For MX-KB2 only

To Select a Group (For MP3 GROUP mode only)

During playback (using the ◀◀ or ▶▶ button):

Briefly press the ◀◀ or ▶▶ button to select the group you want to play.

- The first track of the selected group starts playing.

In Stop mode (using the ◀◀ or ▶▶ button):

Briefly press the ◀◀ or ▶▶ button to select the group you want to play.

Search Play

Holding down the following buttons, during playback, will fast forward/backwards the CD so you can quickly find a particular passage in the track you are listening to.

- ◀◀ or ▶▶ button on the Unit
- ◀◀/◀◀ or ▶▶/▶▶ button on the Remote Control

Programming the Playing Order of the Tracks

You can program the playing order of the tracks on all the CDs. Note that you can only make a program when the CD Player is stopped.

- You can program up to 60 tracks in any desired order including the same tracks.

To Make a Program

1 Load CDs

2 In Stop mode, set the CD Player in Program Play mode.

On the Unit

Press the PROGRAM button, and the "PROGRAM" indicator blinks on the display.

On the Remote Control

Press the PROGRAM/RANDOM button, and the "PROGRAM" indicator blinks on the display.

Each time you press the button, the display changes as follows: PROGRAM → RANDOM REPEAT → Blank display (Normal Play) → (back to the beginning)

- If a program is already made, the last step of the program will be displayed.

3 Press one of the Disc button (CD1-CD3) to select the CD you want to program.

The display will change to the Program Entry display.

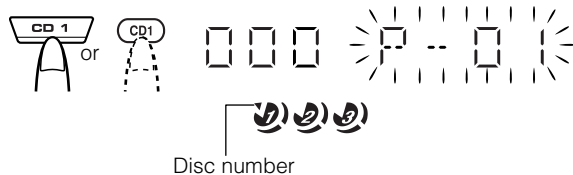

4 Select the track you want to program.

Using the Unit

While the display is blinking, press the ◀◀ or ▶▶ button to select the track, then press the SET button.

The program order number will be assigned from P-1.

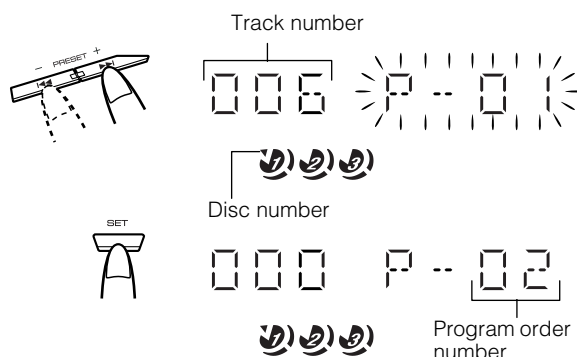

Using the Remote Control

Press the numeric keys to directly enter the track number. Then, the program order number will be assigned from P-1.

5 Repeat steps 3 and 4 to program other tracks on the same CD or the other CD.

6 To play the program, Press the CD ▶/|| button.

For details, see "To Play the Program You Have Made" mentioned below.

To confirm the programmed contents, while the CD player is stopped, press the SET button.

To delete all the tracks in the program, while the CD Player is stopped, press the CANCEL button.

Notes

- If you try to program a track number that does not exist on the CD, your entry will be ignored.
- If you try to program the 61st track, "FULL" appears on the display.

To Play the Program You Have Made

Press the CD ▶/|| button.

The System plays the tracks in the order you have programmed them.

- To use Repeat Play for Program Play, press the REPEAT button to select "ALL" or "1" before starting playback. For details, see "Repeating Tracks" on page 15.

- You can skip to a particular program track by pressing the ◀◀ or ▶▶ button during Program Play.

- To stop playing, press the ■ button once.

To Exit and Re-enter Program Play

The program you have made is stored in memory. So, you can exit Program Play temporarily or re-enter Program Play unless you delete the program.

To exit the program mode once, while the CD Player is stopped, press the PROGRAM button on the Unit or the PROGRAM/RANDOM button on the Remote Control to light off the "PROGRAM" indicator. By changing the source to the other (e.g. Tuner), the CD Player also exits Program Play mode.

To re-enter Program Play mode, press the PROGRAM or PROGRAM/RANDOM button until the "PROGRAM" indicator blinks again.

Note

- Even when the power is turned off (standby mode), the programmed tracks are not deleted. So, you can re-enter Program Play mode.

Using the CD Player

Random Play

The tracks of the selected CD will play in no special order when you use this mode.

1 In Stop mode, set the CD Player in Random Play mode.

On the Unit

Press the RANDOM button to light the “RANDOM”, “REPEAT” and “1 CD” indicator.

On the Remote Control

Press the PROGRAM/RANDOM button until the “RANDOM” indicator lights up.

The “REPEAT” and “1 CD” indicator also light up on the display. Each time you press the button, the display changes as follows: PROGRAM → RANDOM REPEAT → Normal display (Normal Play) → (back to the beginning)

2 Press the CD ►/|| button.

The tracks on all the CDs are played in random order.

To stop playing, press the ■ button.

To skip a track during playback, press the ►►| button to jump to the next track in the random sequence.

To exit Random Play mode, while the CD Player is stopped, press the RANDOM button on the Unit or the PROGRAM/RANDOM button on the Remote Control again to light off the “RANDOM” indicator.

Repeating Tracks

You can repeat all tracks or individual track, as many times as you like.

Press the REPEAT button.

The Repeat indicator changes with each press of the button, as follows:

ALL CD → 1CD → 1 → Blank display → (back to the beginning)

REPEAT ALL: In Normal Play mode, repeats all the tracks on all the CDs.

In Program Play mode, repeats all the tracks in the program.

REPEAT 1CD: Repeats all tracks on one CD. (Selectable in Normal Play only)

REPEAT 1: Repeats one track.

To stop playing, press the ■ button. Changing the source to the other (e.g. Tuner) will also stop playing.

To exit Repeat mode, press the REPEAT button until the “REPEAT” indicator on the display goes out.

Tray Lock Function

In order to safely keep the CD in the CD Player, the tray can be electronically locked.

Locking the Tray

1 Turn on the System and enter CD mode.

2 While pressing down the ■ button, press the CD Open/Close ▲ button on the Unit.

“LOCKED” appears on the display.

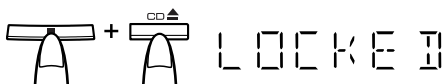

- If you try to open the tray by pressing the ▲ button, “LOCKED” appears on the display to let you know that the tray has been locked.

Unlocking the Tray

Repeat above steps 1 and 2.

“UNLOCKED” appears on the display.



- Even after the System is unplugged, the tray lock condition will be retained for a few days.

Changing the Display for CD

Each time you press the DISPLAY button, the display changes as follows:

Track number, elapsed playing time of the track



Track number, remaining time of the track



Track number, remaining time of the disc



Track number, elapsed playing time of the disc



Clock



(back to the beginning)

For MP3 discs (For MX-KB2 only)

Track number, elapsed playing time of the track



ID3 tag

The display scrolls in order of title, artist and album



Album/file name (maximum 16 characters)

The display scrolls in order of album and file name



Group number, track number



Clock



(back to the beginning)

Using the Cassette Deck (Listening to a Tape)

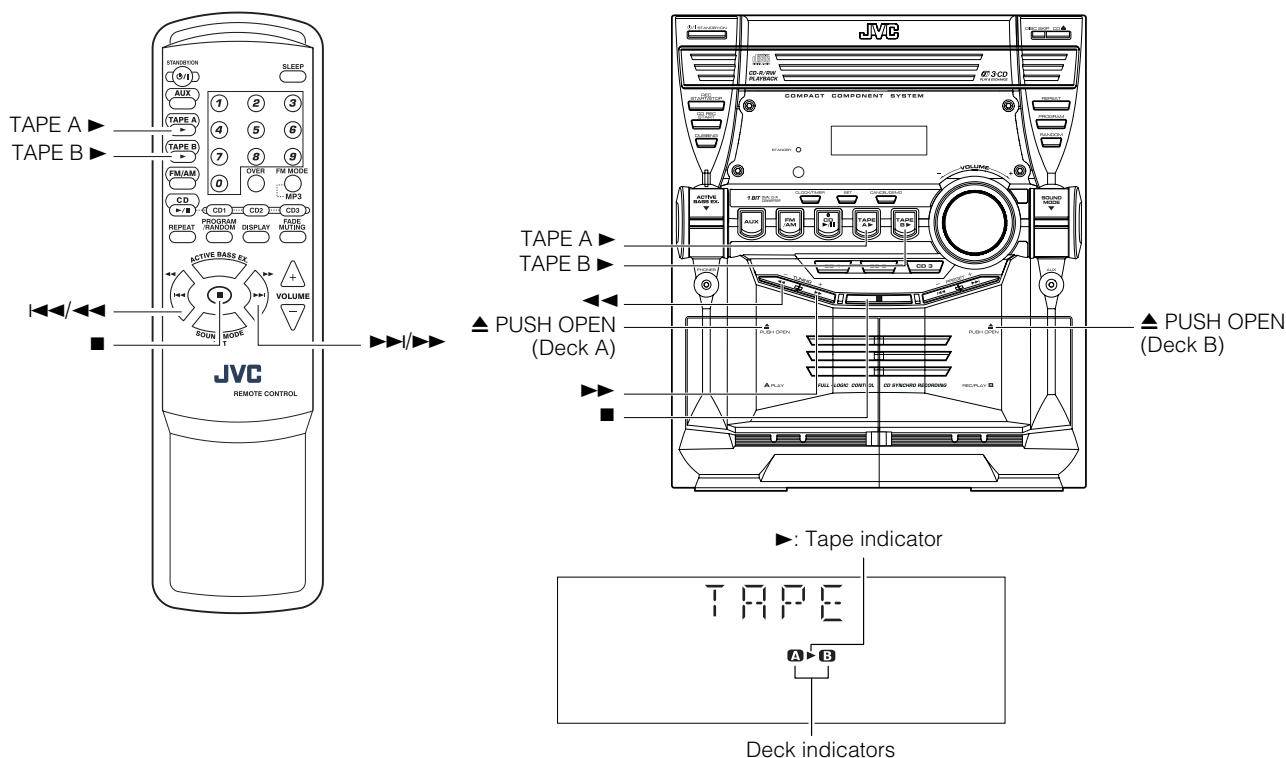

* When the System is in use, the display shows other items as well. For simplicity, we show here only the items described in this section.

The Cassette Deck allows you to play, record, and dub audio tapes.

□ Listening to type I tape is suitable for this Cassette Deck.

The use of tapes longer than 120 minutes (including 120 minute tapes) is not recommended, since characteristic deterioration may occur and these tapes easily jam in the pinch-rollers and the capstans.

One Touch Play

By pressing the TAPE A ► or TAPE B ► button, the System will come on, and if a tape is in the deck, it will start to play. If no tape is loaded, the operation is ignored.

Playing a Tape

You can use either Deck A or Deck B at a time for playback.

1 Press the ▲ PUSH OPEN part for the deck you want to use.

2 When the cassette holder opens, put a cassette in, with the exposed part of the tape down, toward the base of the Unit.

The tape will travel from the left to right.

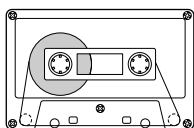

Tape travelling direction

- If the cassette holder does not open, turn the System off, then back on and press the ▲ PUSH OPEN part again.

3 Close the cassette holder gently.

When both Deck A and Deck B contain a tape, the last deck to have a tape inserted is selected.

4 Press the TAPE A ► or TAPE B ► button.

The selected Deck appears (for example, TAPE-A) and the Deck indicator "A" or "B" lights up on the display. The Tape indicator (►) lights up on the display and the tape is played back.

The Cassette Deck automatically stops when one side of the tape has finished playing.

To stop playing, press the ■ button.

To remove the tape, stop the tape, and press the ▲ PUSH OPEN part to open the Cassette Holder.

To Fast-Wind a Tape

During playback or in Stop mode, press the ►► (FF) button on the Unit to fast-wind the tape onto the right side of the cassette without playing. (You can also use the ►►/►► button on the Remote Control.)

During playback or in Stop mode, press the ◀◀ (REW) button on the Unit to fast-wind the tape onto the left side of the cassette without playing. (You can also use the ◀◀/◀◀ button on the Remote Control.)

- The Cassette Deck automatically stops when one side of the tape has finished playing.

□ During fast-winding the tape, you can change the tape travelling direction by pressing the ►► (FF) or ◀◀ (REW) button.

Using the Cassette Deck (Recording)

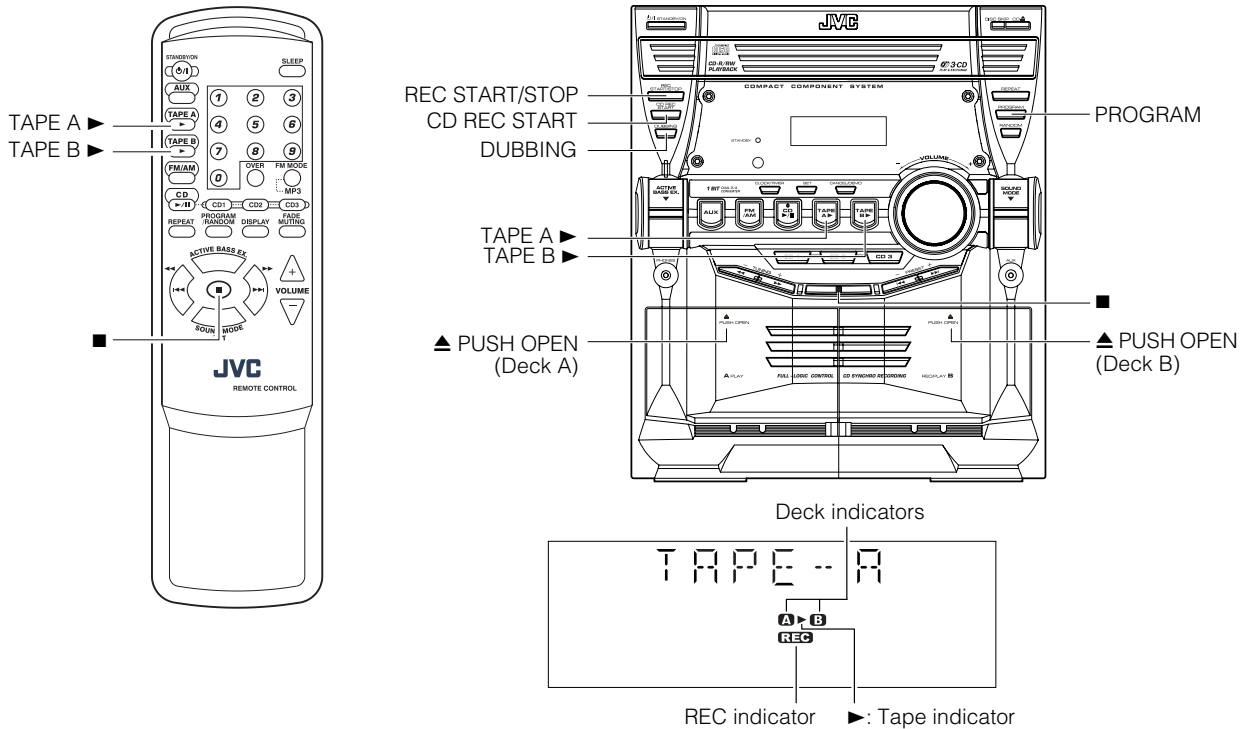

* When the System is in use, the display shows other items as well.
For simplicity, we show here only the items described in this section.

Recording onto a cassette from any of the sound sources is simple. Just place a tape in Deck B, have the source ready, make one or two settings, and you're ready to record. For each source, the procedure is a little bit different so we explain each separately. But first, here are a few things to make your recordings better.

Things To Know Before You Start Recording

- ❑ It may be unlawful to record or playback copyright material without the consent of the copyright owner.
- ❑ The recording level, which is the volume at which the new tape is being made, is automatically set correctly, so it is not affected by the VOLUME Control on the System. Also, it is not affected by adjusting the sound effects. Thus, during recording, you can adjust the sound you are actually listening to without affecting the recording level.
- ❑ Two small tabs on the back of the cassette tape, one for side A and one for side B, can be removed to prevent accidental erasure or recording.

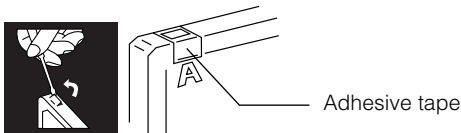

- ❑ To record on a cassette with the tabs removed, you must cover the holes with adhesive tape first.
- ❑ Type I tape can be used for recording.

Note

- At the start and end of cassette tapes, there is leader tape which cannot be recorded onto. Thus, when recording CDs, radio broadcasts, etc., wind on the leader tape first to ensure getting the beginning of the recording.

CAUTION:

- If a recording you make has excessive noise or static, the Unit may have been too close to a TV which was on during the recording. Either turn off the TV or increase the distance between the TV and the Unit.

Standard Recording

This is the basic method for recording any source. The System also has special ways for recording CD to tape, and tape to tape, which save you time and effort, as well as give you some special effects. However, when you need to add a selection to a tape you have made, or are combining selections from several sources on one tape, use the method described below; just substitute the source you want into this procedure, such as a tape in Deck A, a CD, or the Tuner. You can also record from an external equipment with this procedure.

To Record Any Sound Source to Tape

Follow these steps to record from any sound source onto a tape in Deck B.

1 Insert a blank or erasable tape into the Deck B and wind past the tape leader.

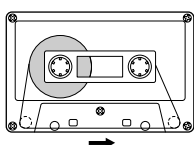

Tape travelling direction

2 Prepare the source, by, for example, tuning in a radio station, loading CDs, or turning on connected equipment.

- For CD recording, see “CD Synchro Recording” mentioned below.
- For dubbing, see “Tape to Tape Recording (Dubbing)” described below.

3 Press the REC START/STOP button on the Unit.

The “REC” indicator and the Tape indicator (▶) light up and the System begins recording.

- If the tab of the cassette tape on the Deck B is removed to prevent erasure or recording, “PROTECT” will appear on the display.

To stop during recording, press the REC START/STOP button on the Unit, or press the ■ button.

Recording an AM Station to Tape (Beat Cut)

When recording an AM broadcast, beats may be produced which are not heard when listening to the broadcast. If this happens, press the FM MODE button on the Remote Control to eliminate the beats.

1 Set to AM station and start recording.

2 Press the FM MODE button on the Remote Control to eliminate the beats.

Each time you press the button, the display changes as shown below:

CUT 1 ↔ CUT 2

CD Synchro Recording

Everything on the CD goes onto the tape in the order it is on the CD, or according to the order you have set in a program.

1 Prepare CDs. (See page 12.)

Press the CD1-3 button (that you want to make recording), and then press the ■ button.

- If you want to record specific tracks only, you need to program the tracks beforehand. (See page 14.)
- If you want to record one CD only, you need to load one CD only.

2 Insert a blank or erasable tape into the Deck B and wind past the tape leader.

3 Press the CD REC START button on the Unit.

“CD REC” appears on the display and the “REC” indicator lights up. Then, the System begins CD Synchro Recording and the tracks on the CD are recorded on the tape.

When recording of the tracks of all CDs is finished, the CD Player and Cassette Deck stop.

- If the tab of the cassette tape on the Deck B is removed to prevent erasure or recording, “PROTECT” will appear on the display.
- After the CD Player has played the entire CD or all the programmed tracks, the tape automatically stops.

To stop at any time during the recording process, press the ■ button. The CD Player will be paused and the Cassette Deck will be stopped. Press the ■ button again, the CD player will be stopped.



- When making SLEEP timer settings while doing CD Synchro recording, set enough time to allow for the CD to finish playing, otherwise the power will go off before recording is completed.

Tape to Tape Recording (DUBBING)

Recording from one tape to another is called dubbing. You can dub tapes simply, with just a single button.

1 Insert the source cassette you want to copy from into Deck A for playback.

2 Press the TAPE A ▶ button, and then press the ■ button.

3 Insert a blank or erasable cassette you want to copy onto into Deck B for recording.

4 Press the DUBBING button on the Unit.

Deck A and Deck B will start simultaneously, “DUBBING” appears and the “REC” indicator lights up.

During dubbing, the Deck indicators “A” and “B” light up alternately.

- If no tape is inserted into Deck A, the DUBBING button will not work.
- If no tape is inserted into Deck B, “NO TAPE” will appear on the display.

To stop dubbing, press the REC START/STOP button on the Unit or the ■ button.



- During dubbing, you can hear sound effects through the speakers or headphones. However, the sound is dubbed without sound effects.

Using an External Equipment

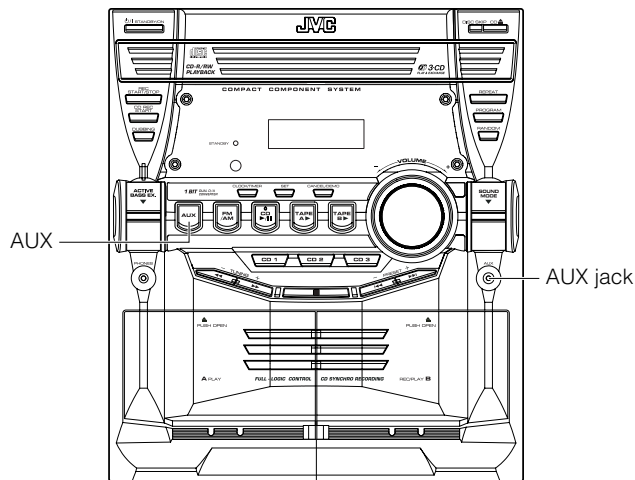
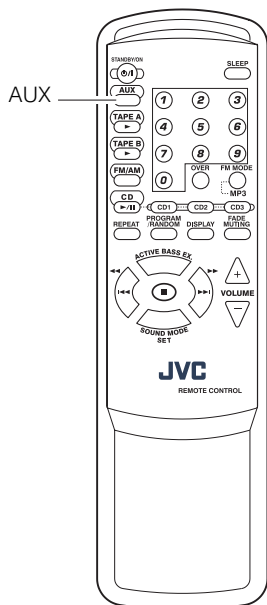

Listening to the External Equipment

You can listen to the external equipment such as MD recorder, cassette deck, or other auxiliary.

- First, make sure that the external equipment is properly connected to the System. (See page 6.)

1 Set the volume level to the minimum position.

2 Press the AUX button.

“AUX” appears on the display.

AUX

3 Start playing the external equipment.

4 Adjust the volume level to the level you want listen to.

5 Apply the following sound effects, if you wish.

- ACTIVE BASS EX. (See page 8.)
- Sound Mode (See page 8.)

To exit AUX mode, select other source (e.g. Tuner).



- For operation of the external equipment, refer to its Instructions.

Using the Timers

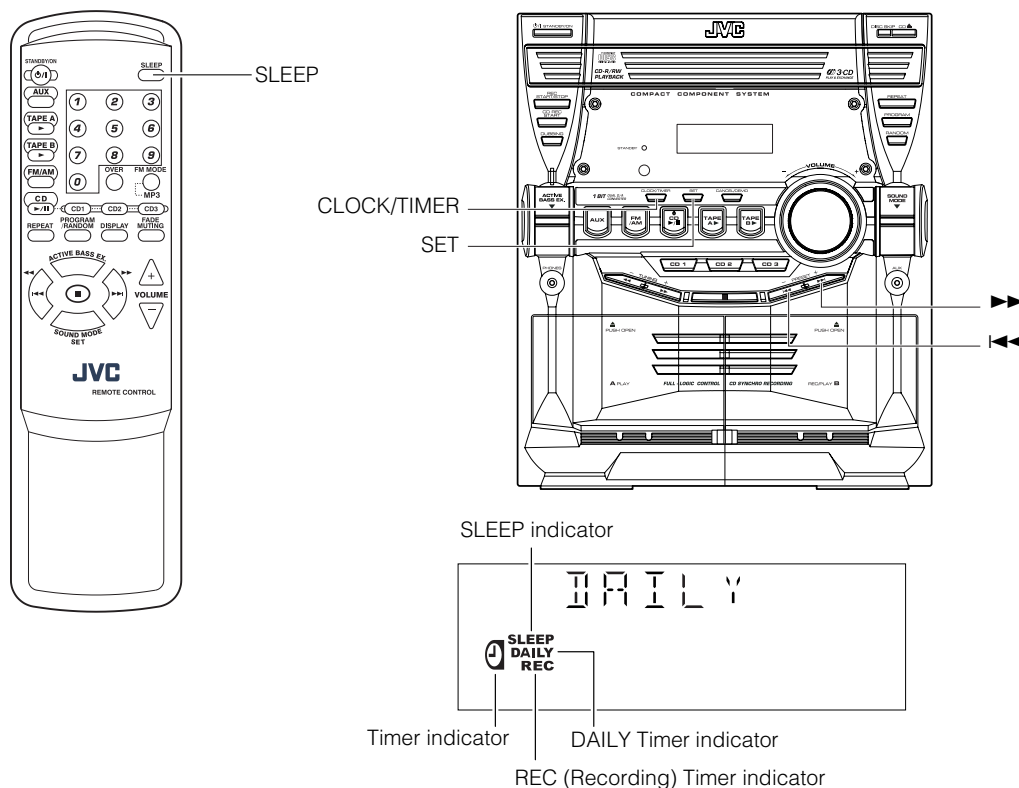

* When the System is in use, the display shows other items as well. For simplicity, we show here only the items described in this section.

Three types of timers are available:

DAILY Timer

Use this timer to set wake up everyday to music from any source, instead of an alarm clock.

REC (Recording) Timer

Unattended recording of radio broadcasts. You can set the starting time and ending time.

SLEEP Timer

Fall asleep and have your System turn off automatically after a certain length of time.

Setting the Clock

When you plug the AC power cord into the wall outlet, the time indication "0:00" blinks on the display.

You can set the clock whether the System is on or off.

Using the Unit

1 Press the CLOCK/TIMER button.

The hour digit of the time indication blinks on the display.

2 Press the ◀◀ or ▶▶ button to set the hour.

Pressing the ▶▶ button moves the time forwards and pressing the ◀◀ button moves it backwards. Holding down the button moves the hour rapidly.

3 Press the SET button.

The minute digits of the time indication blink on the display.

- To return to the hour setting, press the CANCEL button.

4 Press the ◀◀ or ▶▶ button to set the minute.

5 Press the SET button.

"CLOCK OK" appears on the display. Then, the selected time is set and the seconds start counting from 0.

Fixing the Clock

Using the Unit

1 Press the ⏻/⏻ STANDBY/ON button to turn on the System.

2 Press the CLOCK/TIMER button repeatedly until clock setting display (time indication) appears on the display.

The hour digits of the current clock blink on the display.

Each time you press the button, display changes as follows: DAILY → ON TIME → REC TU → ON TIME → Clock Setting display (time indicator) → Canceled → (back to the beginning)

3 Follow steps 2 to 5 of "Setting the Clock" mentioned above.

Notes

- The clock must be correctly set for the timers to work.
- The clock may gain or lose one to two minutes per month.
- If there is a power failure, the clock loses its setting immediately. "0:00" blinks on the display and the clock must be reset.

Using the Timers

Setting the Daily Timer

Once you have set the Daily Timer, the timer will be activated at the same time every day.

The Timer indicator (🕒) and “DAILY” indicator on the display shows that the Daily Timer you have set is in effect.

You can set the Daily Timer whether the System is turned on or off.

Notes

- You can set the Daily Timer whether the System is on or off.
- Perform each setting within approx. 8 seconds. Otherwise, setting will be cleared and the procedure must be repeated from the beginning.
- If you have made a mistake while setting the timer, press the CANCEL button on the Unit. However, this does not always cancel the current setting. If the CANCEL button does not work, press the CLOCK/TIMER button on the Unit repeatedly until the display returns to the original display, and start from the first step.

Using the Unit

1 Press the CLOCK/TIMER button until “ON TIME” immediately after “DAILY” appears on the display.

Each time you press the button, the display changes as follows:
DAILY → ON TIME* → REC TU → ON TIME → Clock setting display → Canceled → (back to the beginning)

*: This item should be selected for the Daily Timer setting.

Then, the System enters ON-time setting mode, and the current ON time appears on the display and the hour digits, “DAILY” and the Timer (🕒) indicator blink.

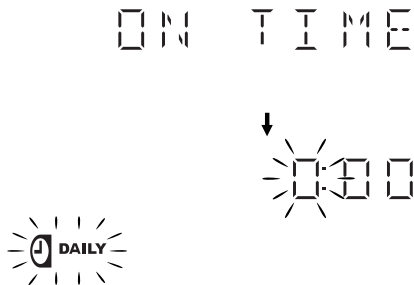

2 Setting the ON time (Example: 10:15).

1. Press the ►► or ◄◄ button to set the hour you want the System to come on, then press the SET button. The minute digits of the ON time blink on the display. Pressing the ►► button moves the time forwards and pressing the ◄◄ button moves it backwards. Holding down the button moves the time rapidly.



2. Press the ►► or ◄◄ button to set the minute, then press the SET button.



“OFF TIME” appears and then the System enters OFF-time setting mode. The current OFF time appears on the display, and the hour digits blink.

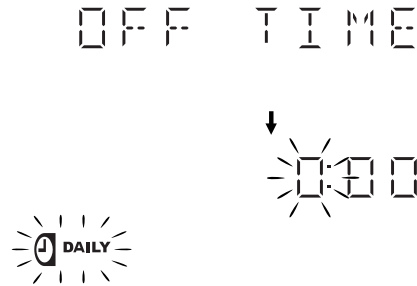

3 Setting the OFF time (Example: 13:15).

1. Press the ►► or ◄◄ button to set the hour you want the System to be turned off, then press the SET button. The minute digits of the OFF time blink on the display.



2. Press the ►► or ◄◄ button to set the minute, then press the SET button.

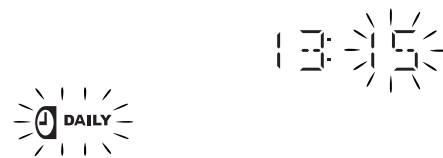

The System enter Music Source Selecting mode and “TUNER FM” appears on the display.



4 Selecting the music source.

- Press the ►► or ◄◄ button to select the music source you want to listen to, then press the SET button. Each time you press the ►► or ◄◄ button, the display changes as shown below:
TUNER FM → TUNER AM → CD → TAPE → AUX → (back to the beginning)
According to the music source you have selected, the next operation differs.

- TUNER FM:** Tunes in to the specified preset FM station.
TUNER AM: Tunes in to the specified preset AM station.
CD: Plays the specified track on the specified CD.
TAPE: Plays a tape last inserted.
AUX: Plays an external source.

Preparation for each music source:

Perform the following operation according to the music source you have selected. Then, the System enters Volume Setting mode.

When selecting TUNER FM or TUNER AM:

Press the ►► or ◄◄ button to select the preset station number, then press the SET button.

When selecting CD :

Press the ►► or ◄◄ button to select the disc number, then press the SET button.

Each time you press the button the disc number changes as follows:

DISC 1 → DISC 2 → DISC 3 → (back to the beginning)

When selecting TAPE:

Insert a cassette tape you want to play into Deck A.

When selecting AUX:

Prepare the external equipment so that it will turn on at the ON time set by the System.

To allow this, the equipment should have the timer function.

5 Setting the volume level.

Press the ►► or ◄◄ button to select the volume level.

MIN, 1-30, or MAX: When the timer is turned on, the Volume will be automatically set to the selected level.

**6 Press the SET button.**

The timer setting is completed, and “SET OK” appears on the display. Then the display returns to the display before you set the Timer.

7 Press the ⏻/| STANDBY/ON button to turn off the System if necessary.

The Timer indicator (🕒) and “DAILY” indicator are lit on the display, showing that the Daily Timer is set to on.

To confirm / change the timer setting, repeat the setting procedure from the beginning.

When the timer ON-time comes:

The following operation will be automatically repeated every day.

- When the timer ON-time comes, and the System automatically turns on. The music source you have set is played. The Timer indicator (🕒) and “DAILY” indicator blink during timer operation.
- When the timer OFF-time comes, the System automatically turns off. Then, the Timer indicator (🕒) and “DAILY” indicator remain lit on the display.



- If the System is already on when the timer ON-time comes, the Daily Timer does not work.

Turning the Daily Timer On and Off

Once you have set the Daily Timer, it is stored in memory. So, the Daily Timer will be activated at the same time every day until it is canceled.

To cancel the Daily Timer temporarily:

1 Press the CLOCK/TIMER button on the Unit repeatedly until the “DAILY” appears on the display.

2 Press the CANCEL button on the Unit.

“CANCEL” appears and both the Timer indicator (🕒) and the “DAILY” indicator go out.

To activate the cancelled Daily Timer:

1 Press the CLOCK/TIMER button on the Unit repeatedly until the “DAILY” appears on the display.

The “DAILY” indicator and the Timer indicator (🕒) blink on the display.

2 Press the SET button on the Unit.

“SET OK” appears on the display. The Timer indicator (🕒) and the “DAILY” indicator remain lit, and the display returns to the original display.



- If the System is unplugged, or a power failure occurs, the timer setting will be lost in a few days. You will need to reset the clock first, then the timer.

Setting the REC (Recording) Timer

With the Recording Timer, you can make a tape of a radio broadcast automatically whether or not you are home.



- You can set the REC Timer whether the System is on or off.
- The volume level is automatically set to MIN when REC Timer is used.
- Perform each setting within approx. 8 seconds. Otherwise, setting will be cleared and the procedure must be repeated from the beginning.
- If you have made a mistake while setting the timer, press the CANCEL button on the Unit. However, this does not always cancel the current setting. If the CANCEL button does not work, press the CLOCK/TIMER button on the Unit repeatedly until the display returns to the original display, and start from the first step.

Using the Timers

Using the Unit

You can set the time in the same way as for setting the Daily Timer.

1 Insert a blank or erasable tape into the Deck B and wind past the tape leader.

2 Press the CLOCK/TIMER button until “ON TIME” immediately after “REC TU” appears on the display.



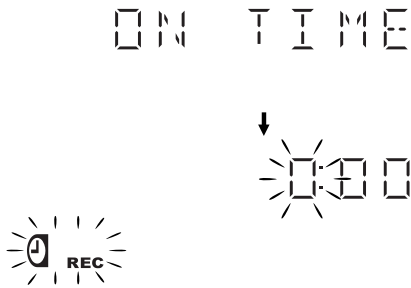

Each time you press the button, the display changes as follows: DAILY → ON TIME → REC TU → ON TIME* → Clock setting display → Canceled → (back to the beginning)

*: This item should be selected for the REC Timer setting.

Then, the System enters ON-time setting mode. The current ON time appears on the display and the hour digits, “REC” indicator and the timer indicator () blink.







3 Setting the ON time you want the System to turn on.

1. Press the  or  button to set the hour, then press the SET button.
2. Press the  or  button to set the minute, then press the SET button.





“OFF TIME” appears and then the System enters OFF-time setting mode. The current OFF time appears on the display, and the hour digits blink.

4 Setting the OFF time you want the System to turn off.

1. Press the  or  button to set the hour, then press the SET button.
2. Press the  or  button to set the minute, then press the SET button.

The System enters Preset Station Entering mode.

5 Select the preset station for recording.



1. Press the  or  button to set the band (TUNER FM or TUNER AM), then press the SET button.
2. Press the  or  button to set the preset number, then press the SET button.

“SET OK” appears on the display. The “REC” indicator stops blinking and remains lit.

6 Press the STANDBY/ON button to turn off the System, if necessary.

To confirm / change the timer setting, repeat the setting procedure from the beginning.

When the timer ON-time comes:

- When the timer ON-time comes, the System automatically turns on. The station you have set is played. The Timer indicator () blinks during timer operation. To stop timer recording, press the  button.
- When the timer OFF-time comes, the System automatically turns off.

Note

- If the System is already on when the timer ON-time comes, the REC Timer does not work.

Turning the REC (Recording) Timer On and Off

Once you have set the REC Timer to record a source, the timer setting is stored in memory. So, though the REC Timer turns off once it is used, you can recall it at any time.

To cancel the REC Timer temporarily:

1 Press the CLOCK/TIMER button on the Unit repeatedly until “REC TU” appears on the display.

2 Press the CANCEL button on the Unit.

“CANCEL” appears and both the Timer indicator () and the “REC” indicator go out.

To activate the cancelled REC Timer:

1 Press the CLOCK/TIMER button on the Unit repeatedly until “REC TU” appears on the display.

The Timer indicator () and the “REC” indicator blink on the display.

2 Press the SET button on the Unit.

“SET OK” appears on the display. The Timer indicator () and the “REC” indicator remain lit, and the display returns to the original display.

Note

- If the System is unplugged, or a power failure occurs, the timer setting will be lost in a few days. You will need to reset the clock first, then the timer.

Setting the SLEEP Timer

Use the Sleep Timer to turn the System off after a certain number of minutes when it is playing. By setting the Sleep Timer, you can fall asleep to music and know that your System will turn off by itself rather than play all night.

- You can only set the Sleep Timer when the System is on.

Using the Remote Control

1 During playback a source, press the SLEEP button.

The "SLEEP" indicator starts blinking on the display.

2 Set the length of time you want the source to play before shutting off.

Each time you press the SLEEP button, the time length changes as follows:

10 → 20 → 30 → 60 → 90 → 120 → OFF → (back to the beginning)



3 Wait for 5 seconds.

The "SLEEP" indicator stops blinking and remains lit, and the display returns to the original one before setting the Sleep Timer.

The System is now set to turn off after the number of minutes you have set.

To Confirm the Sleep Time:

When the SLEEP button on the Remote Control is pressed, the remaining sleep time is displayed. Wait until the display returns to the original display.

To Cancel the SLEEP Timer Setting:

Press the SLEEP button on the Remote Control until the "SLEEP" indicator goes out on the display.

- Turning off the System also cancels the SLEEP Timer.

Timer Priority

Since REC Timer and DAILY Timer can be set independently, you may wonder what happens if the settings overlap. Here are the priorities for REC Timer and DAILY Timer:

- Timer with the earlier time setting will have the priority. Timer will not operate when other Timer is operating.
 - If other Timer is set to an exact same time as the REC Timer, the REC Timer will have the priority.
- REC Timer and DAILY Timer will not operate when SLEEP Timer is operating.

Example

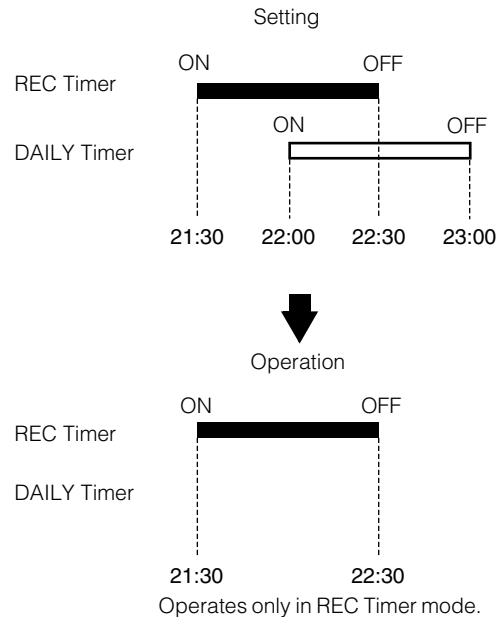

Care And Maintenance

Handle your CDs and tapes carefully, and they will last a long time.

Compact Discs



- Only CDs bearing these marks can be used with this System. However, continued use of irregular shape CDs (heart-shape, octagonal, etc.) can damage the System.

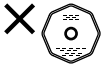
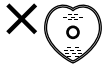

- Remove the CD from its case by holding it at the edges while pressing the case's center hole lightly.
- Do not touch the shiny surface of the CD, or bend the CD.



- Put the CD back in its case after use to prevent warping.
- Be careful not to scratch the surface of the CD when placing it back in the case.
- Avoid exposure to direct sunlight, temperature extremes, and moisture.



- A dirty CD may not play correctly. If a CD does become dirty, wipe it with a soft cloth in a straight line from center to edge.



CAUTION:

- Do not use any solvent (for example, conventional record cleaner, spray thinner, benzene, etc.) to clean a CD.

General Notes

In general, you will have the best performance by keeping your CDs and the mechanism clean.

- Store CDs in their cases, and keep them in cabinets or on shelves.
- Keep the System's Top Cover closed when not in use.

Moisture Condensation

Moisture may condense on the lens inside the System in the following cases:

- After turning on heating in the room.
- In a damp room.
- If the System is brought directly from a cold to a warm place.

Should this occur, the System may malfunction. In this case, leave the System turned on for a few hours until the moisture evaporates, unplug the AC power cord, and then plug it in again.

Cassette Tapes

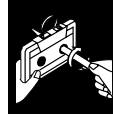

- If the tape is loose in its cassette, take up the slack by inserting a pencil in one of the reels and rotating.
- If the tape is loose, it may get stretched, cut, or caught in the cassette.



- Do not touch the tape surface.



- Do not store the tape:
 - In dusty places
 - In direct sunlight or heat
 - In moist areas
 - On a TV or speaker
 - Near a magnet

Cassette Deck

- If the heads, capstans, and pinch-rollers of the Cassette Deck become dirty, the following will occur:
 - Loss of sound quality
 - Discontinuous sound
 - Fading
 - Incomplete erasure
 - Difficulty recording
- Clean the heads, capstans, and pinch-rollers using a cotton swab moistened with alcohol.

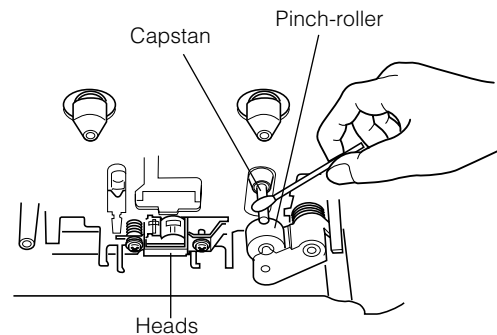

- If the heads become magnetized, the Unit will produce noise or lose high frequencies.
- To demagnetize the heads, turn off the Unit, and use a head demagnetizer (available at electronics and record shops).

Troubleshooting

- If you are having a problem with your System, check this list for a possible solution before calling for service.
- If you cannot solve the problem from the hints given here, or the System has been physically damaged, call a qualified person, such as your dealer, for service.

Symptom	Possible Cause	Action
No sound is heard.	<ul style="list-style-type: none"> • Connections are incorrect, or loose. • Headphones are connected. 	<ul style="list-style-type: none"> • Check all connections and make corrections. (See pages 4 to 6.) • Disconnect the headphones.
Poor radio reception	<ul style="list-style-type: none"> • The antenna is disconnected. • The AM Loop Antenna is too close to the System. • The FM Wire Antenna is not properly extended and positioned. 	<ul style="list-style-type: none"> • Reconnect the antenna securely. • Change the position and direction of the AM Loop Antenna. • Extend FM Wire Antenna to the best reception position.
The disc tray does not open.	<ul style="list-style-type: none"> • The AC power cord is not plugged in. • Tray is locked. 	<ul style="list-style-type: none"> • Plug the AC power cord. • Unlock the tray. (See page 15.)
The CD skips.	The CD is dirty or scratched.	Clean or replace the CD. (See page 25.)
The CD does not play.	The CD is upside down.	Put the CD in with the label side up.
The MP3 disc does not play. (For MX-KB2 only)	<ul style="list-style-type: none"> • No MP3 files are recorded on the disc. • MP3 files do not have the file extension — .MP3, .Mp3, .mP3, or .mp3 in their file names. • MP3 files are not recorded in the format compliant with ISO 9660 Level 1 or Level 2. 	Replace the disc.
The readout time of the MP3 disc is too long. (For MX-KB2 only)	The readout time varies with the complexity of the recording configuration.	Do not use too many hierarchies and folders when recording. Also, do not record any other types of audio tracks together with MP3 files. (See page 11.)
The cassette holder cannot be opened.	During tape playing, the power cord was unplugged.	Plug in the power cord, and turn on the System.
Unable to record.	Cassette record protect tabs are removed.	Cover holes on back edge of cassette with tape.
Unable to operate the Remote Control.	<ul style="list-style-type: none"> • The path between the Remote Control and the sensor on the Unit is blocked. • The batteries have lost their charge. 	<ul style="list-style-type: none"> • Remove the obstruction. • Replace the batteries.
Operations are disabled.	The built-in microprocessor has malfunctioned due to external electrical interference.	Unplug the System then plug it back in.

Specification

Amplifier	
Output Power	30 W per channel, min. RMS, driven into 6 Ω at 1kHz, with no more than 10% total harmonic distortion (IEC 268-3)
Input Sensitivity/Impedance (1 kHz)	
AUX IN	500 mV/51 kΩ
Speaker terminals	6 - 16 Ω
Phones	32 Ω - 1 kΩ
	20 mW/ch output into 32 Ω
Cassette Deck Section	
Frequency Response	
Type I (NORMAL)	63 Hz - 12 500 Hz
Wow And Flutter	0.15% (WRMS)
CD Player	
CD Capacity	3 CDs
Dynamic Range	85 dB
Signal-To-Noise Ratio	85 dB
Wow And Flutter	Unmeasurable
Tuner	
FM Tuner	
Tuning Range	87.5 - 108.0 MHz
AM Tuner	
Tuning Range	530 kHz - 1710 kHz (at AM10 kHz channel space) 531 kHz - 1710 kHz (at AM9 kHz channel space)
Unit	
Dimensions	276 mm × 315 mm × 456 mm (W/H/D)
Mass	Approx. 8 kg

Speaker Specifications (each unit)

SP-MXKB2/SP-MXKB1	
Type	2-way bass-reflex type
Speaker Unit	Woofer: 13 cm cone × 1 Tweeter: 5 cm cone × 1
Power Handling Capacity	30 W
Impedance	6 Ω
Frequency Range	65 Hz - 20,000 Hz
Sound pressure level	86 dB/W·m
Dimensions	208 mm × 323 mm × 264 mm (W/H/D)
Mass	Approx. 3 kg

Accessories

AM Loop Antenna (1)
Remote Control (1)
Batteries R03 (UM-4)/AAA (24F) (2)
FM Wire Antenna (1)
AC Plug Adaptor (1)

Power Specifications

Power Requirements	AC 110/127/220/230-240V ~, adjustable with voltage selector, 50/60 Hz
Power Consumption	83 W (power on mode) 13 W (in Standby mode)

Design and specifications are subject to change without notice.

Introducción

Gracias por comprar el Sistema de Componentes Compacto de JVC. Esperamos que cumpla a la perfección sus expectativas y lo disfrute durante muchos años. Asegúrese de leer detenidamente este manual de instrucciones antes de utilizar el sistema estéreo. En él encontrará toda la información que precisa para configurar y utilizar el sistema. Si tiene alguna duda después de haber leído el manual, póngase en contacto con su distribuidor.

Características

Estos son algunos de los aspectos que hacen que su sistema sea tan potente y fácil de utilizar.

- Los mandos y las funciones han sido rediseñados para que resulten muy fáciles de utilizar y pueda dedicarse sólo a disfrutar de la música.
 - El sistema COMPU PLAY de JVC permite poner en marcha el equipo y escuchar automáticamente la radio, la platina de casete o el reproductor de CD pulsando un solo botón.
- El sistema SEA (Amplificador de Efectos de Sonido) incorpora efectos de sonido extraordinarios, como rock, pop y música clásica.
- El sistema de potenciación de graves Active Bass EX reproduce fielmente los sonidos de la gama más baja de frecuencias.
- Posibilidad de memorización de 20 emisoras de radio (10 FM y 10 AM) además de las funciones de autobúsqueda y sintonización manual.
- Cargador de CD con capacidad para 3 discos.
 - Los discos pueden cambiarse durante la reproducción gracias al mecanismo giratorio de la bandeja.
 - Puede reproducir los tres discos en tres modos de reproducción distintos: continuo y programado.
- La doble platina permite copiar cintas.
- Funciones de temporizador: Temporizador Diario (DAILY), Temporizador de grabación (REC) y Temporizador de Desconexión Automática (SLEEP).
- Puede conectar varios equipos externos como, por ejemplo, un reproductor de Minidiscs.
- El reproductor de CD puede reproducir un CD-R y CD-RW.



Cómo está organizado este manual

- En la sección "Funciones básicas" se ofrece información básica común a numerosas funciones -p. ej. el ajuste del volumen-, que después no se repetirá en la sección dedicada a cada función.
- El nombre de los botones y mandos y los mensajes de la pantalla aparecen todos en mayúsculas: por ejemplo FM/AM, "NO DISC".
- Si el nombre del botón del sistema y el del mando a distancia coinciden, no se indicará qué botón se utiliza.
- En las funciones del sistema sólo está en mayúscula la letra inicial de cada palabra (por ejemplo: Reproducción Normal).

Utilice el índice para buscar la información específica que esté buscando.

Hemos disfrutado haciendo este manual para usted y esperamos que le sirva para sacar el máximo provecho de las funciones que posee el sistema.

PRECAUCIONES IMPORTANTES

1 Instalación del sistema

- Elija un lugar nivelado y seco, ni demasiado frío ni demasiado caluroso. (Entre 5°C y 35°C.)
- Deje espacio suficiente entre el sistema y un televisor.
- No utilice el equipo en un lugar sujeto a vibraciones.

2 Cable de alimentación

- No manipule el cable de alimentación con las manos mojadas.
- Cuando el cable de alimentación está enchufado siempre se consume un poco de electricidad.
- Cuando desconecte el equipo de la toma de corriente, tire siempre del enchufe y no del cable.

3 Posibles anomalías

- No intente reparar ninguna pieza del interior del aparato. En caso de fallo, desenchufe el cable de alimentación y contacte con su distribuidor.
- No inserte ningún objeto metálico en el sistema.

Introducción	1
Características.....	1
Cómo está organizado este manual	1
PRECAUCIONES IMPORTANTES	1
Índice	2
Cómo empezar	3
Accesorios	3
Ajuste del interruptor VOLTAGE SELECTOR.....	3
Cómo colocar las pilas en el mando a distancia	3
Uso del mando a distancia	4
Conexión de la antena FM.....	4
Conexión de la antena de AM	5
Conexión de los altavoces	5
Conexión de equipos auxiliares	6
Conexión a la toma de corriente	6
Modo de demostración	6
COMPU Play	6
Funciones básicas	7
Encendido y apagado del sistema.....	7
Ajuste del volumen.....	7
Silenciamiento progresivo (FADE MUTING)	8
Potenciación de los sonidos graves (ACTIVE BASS EX.).....	8
Selección del modo de sonido (SOUND MODE)	8
Introducción de un número con el mando a distancia (teclas numéricas)	8
Cambiar la visualización	8
Uso del sintonizador	9
Sintonización de una emisora	9
Presintonía de emisoras	10
Cómo cambiar el modo de recepción FM	10
Uso del reproductor de CD	11
Cómo introducir los CD	12
Cómo sacar los CD.....	12
Cambio del modo de reproducción de un disco MP3 (Sólo para el modelo MX-KB2).....	12
Instrucciones básicas para utilizar el reproductor de CD: Reproducción Normal	13
Programación del orden de reproducción de las pistas.....	14
Reproducción Aleatoria.....	15
Repetición de pistas	15
Bloqueo de la bandeja.....	15
Cambiar la visualización para el CD	15
Uso de la platina (escuchar una cinta)	16
Reproducción de una cinta	16
Uso de la platina (grabación)	17
Grabación Normal	18
Grabación Sincronizada de CD	18
Grabación de Cinta a Cinta (DUBBING).....	18
Uso de equipos auxiliares	19
Cómo escuchar un equipo auxiliar	19
Uso de los temporizadores	20
Puesta en hora del reloj.....	20
Puesta en hora del reloj.....	20
Ajuste del temporizador diario (DAILY)	21
Ajuste del temporizador de grabación (REC).....	22
Ajuste del temporizador de desconexión automática (SLEEP).....	24
Prioridad de los temporizadores	24
Cuidado y mantenimiento	25
Solución de problemas	26
Características técnicas	26

Cómo empezar

Accesorios

Asegúrese de que tiene todos los elementos siguientes, suministrados con el sistema.

- Antena de cuadro para AM (1)
- Mando a distancia (1)
- Pilas (2)
- Antena monofilar de FM (1)
- Adaptador de enchufe de CA (1)

Si faltara alguno de estos artículos, contacte de inmediato con su proveedor.

Ajuste del interruptor VOLTAGE SELECTOR

Para evitar que se pueda dañar el sistema, ajuste el voltaje antes de enchufar el sistema.

Ajuste al voltaje correcto correspondiente a su área con el interruptor VOLTAGE SELECTOR en la parte posterior de la unidad. Utilice un destornillador para girar el selector de forma que la tensión visualizada sea la misma que la empleada en su zona de residencia.

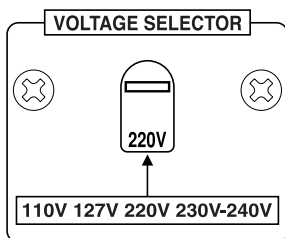

PRECAUCIÓN:

- Realice todas las conexiones antes de enchufar el sistema a la toma de corriente.

Cómo colocar las pilas en el mando a distancia

Haga coincidir la polaridad de las pilas (+ y -) con las marcas + y - situadas dentro del compartimento de las pilas.

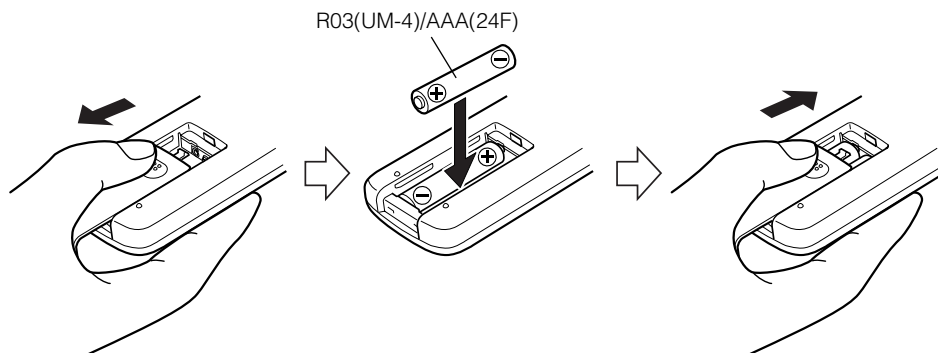

PRECAUCIÓN:

- Manipule las pilas adecuadamente.

□ Para evitar que las pilas pierdan líquido o exploten:

- Extraiga las pilas cuando no vaya a utilizar el mando a distancia durante un tiempo prolongado.
- Cuando necesite cambiar las pilas, cambie las dos al mismo tiempo por otras nuevas.
- No utilice una pila vieja con otra nueva.
- No utilice al mismo tiempo pilas de distinto tipo.

Uso del mando a distancia

Con el mando a distancia podrá controlar fácilmente numerosas funciones desde una distancia de hasta 7 m. Debe apuntar el mando a distancia hacia el sensor remoto del panel frontal del sistema.

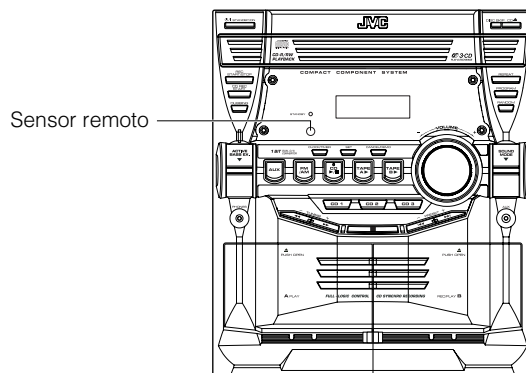

PRECAUCIÓN:

- Realice todas las conexiones antes de enchufar el sistema a la toma de corriente.

Conexión de la antena FM

Uso de la antena monofilar suministrada.

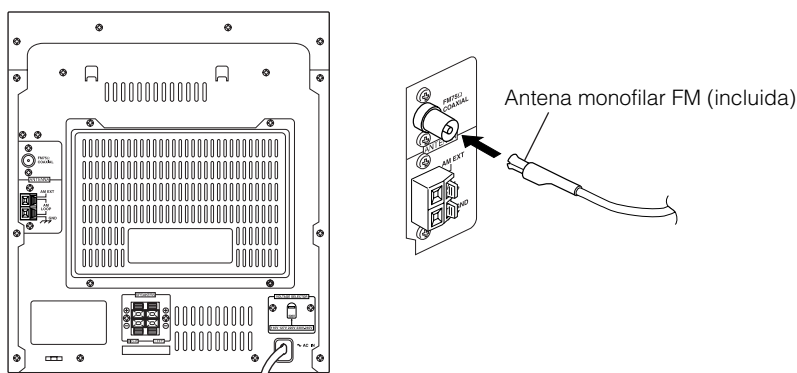

Uso del conector de tipo coaxial (No incluido)

Se recomienda conectar una antena de 75 ohmios con conector de tipo coaxial (IEC o DIN45 325) al terminal COAXIAL de FM de 75 ohmios.

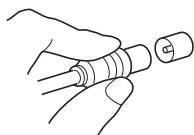

Si la recepción es pobre, utilice la antena exterior.

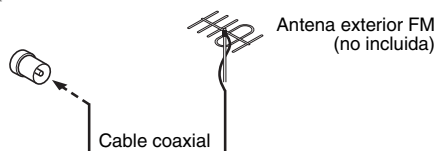

Nota

- Antes de conectar un cable coaxial de 75 ohm (cable redondo que sale hacia una antena exterior), desconecte la antena monofilar de FM.

Conexión de la antena de AM

Panel posterior del sistema

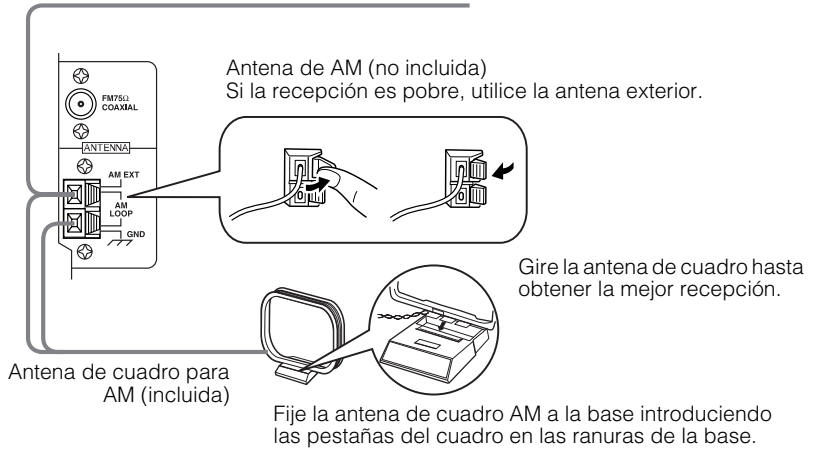
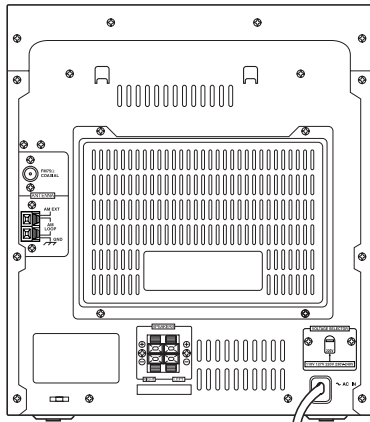

Nota

- Cuando conecte una antena AM exterior, mantenga conectada la antena de cuadro AM interior.

PRECAUCIÓN:

- Para evitar ruidos, mantenga las antenas lejos del cable de conexión, del cable de alimentación CA y del sistema.

Conexión de los altavoces

Conecte el altavoz derecho a los terminales de altavoz RIGHT y el altavoz izquierdo a los terminales de altavoz LEFT. En la parte posterior de los altavoces está marcado "Right" (derecho) / "Left" (izquierdo).

1. Abra cada uno de los terminales para conectar los hilos del cable del altavoz.
2. Conecte los cables de los altavoces a los terminales de altavoces de la unidad.

- Conecte los cables rojo (+) y negro (-) del altavoz del lado derecho a los terminales rojo (+) y negro (-) marcados en el sistema como RIGHT.
- Conecte los cables rojo (+) y negro (-) del altavoz del lado izquierdo a los terminales rojo (+) y negro (-) marcados en el sistema como LEFT.
- 3. Cierre todos los terminales.

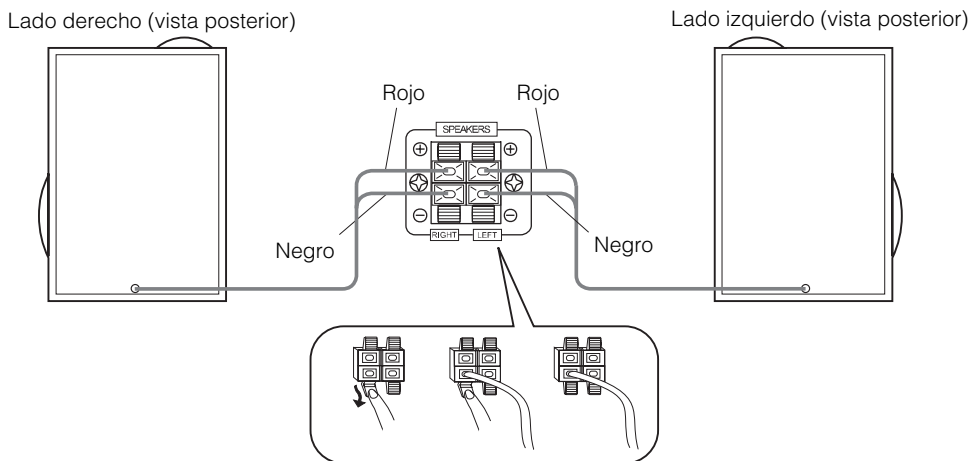

CAUIDADO:

- El televisor puede presentar colores irregulares si se coloca cerca de los altavoces. Si sucediera esto, aparte los altavoces del televisor.
- Utilice únicamente altavoces de la impedancia adecuada, que se indica en el panel posterior.

Conexión de equipos auxiliares

Conecte un cable de señales con miniclavijas estéreo (no suministrado) entre la toma AUX del sistema, en el panel delantero, y la toma de salida o terminales de salida de audio del reproductor de CD portátil externo, reproductor MD, STB, etc. De este modo, podrá escuchar la fuente externa a través del sistema.

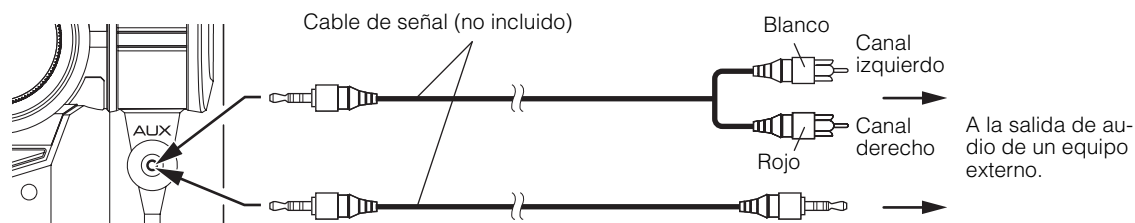

Conexión a la toma de corriente

Enchufe el cable de alimentación principal a la toma de corriente.
¡El sistema ya está listo para que empiece a utilizarlo!

Modo de demostración

Cuando se enchufa el sistema a la toma de corriente, se activa el modo de demostración, que automáticamente muestra algunas de las funciones disponibles.

Para desactivar el modo de demostración, pulse cualquier botón de funcionamiento. El indicador de modo de demostración se apagará automáticamente.

Para activar el modo de demostración y que se encienda el indicador DEMO, pulse el botón DEMO del sistema.



Nota

- Mientras el sistema esté encendido, el indicador DEMO volverá a encenderse automáticamente si no pulsa ningún botón durante 2 minutos. Para cancelar esta función de encendido automático en modo de demostración, pulse el botón CANCEL del sistema mientras aparece en pantalla el indicador DEMO.

COMPU Play

La función COMPU PLAY de JVC le permite controlar las funciones más frecuentes utilizadas en el sistema con un simple botón. Con el sistema de un solo botón puede reproducir un CD, una cinta, encender la radio o escuchar un equipo auxiliar con sólo pulsar el botón Play de la función. Al pulsarlo, se enciende el sistema y se pone en marcha la función seleccionada. El sistema se enciende aunque no esté listo (por ejemplo, no hay CD insertado), para que pueda prepararlo (insertando un CD).

El funcionamiento de un solo botón se explica en cada caso en la sección relacionada con esta función.

Los botones COMPU PLAY son:

En el sistema

- Botón CD ►/||
- Botón FM/AM
- Botones TAPE A ►, TAPE B ►
- Botón AUX
- Botones CD1, CD2 y CD3

En el mando a distancia

- Botón CD ►/||
- Botón FM/AM
- Botones TAPE A ►, TAPE B ►
- Botón AUX
- Botones CD1, CD2 y CD3

Funciones básicas

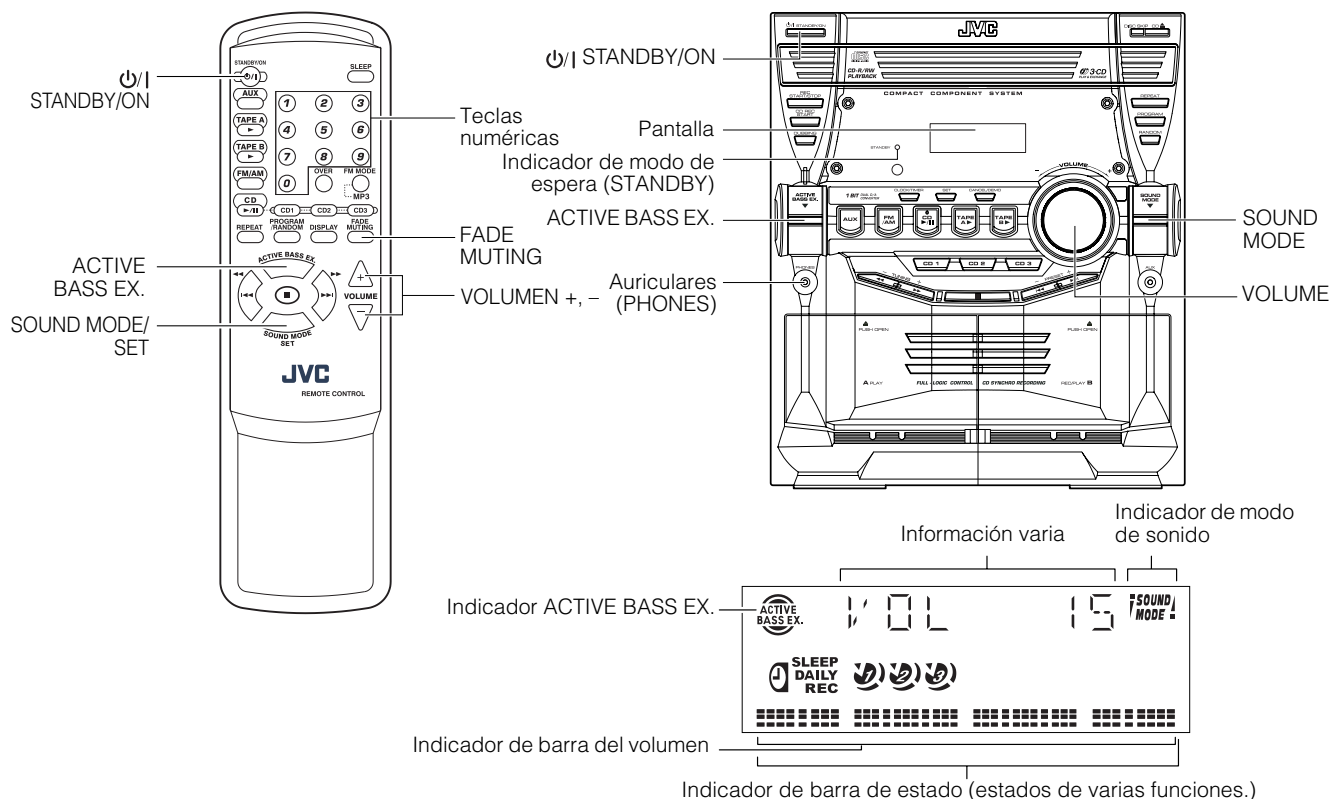

* Cuando se utiliza el sistema, la pantalla también muestra otros datos. Para mayor claridad, mostramos tan sólo los indicadores descritos en esta sección.

Encendido y apagado del sistema

Cómo encender el sistema

1 Pulse el botón **STANDBY/ON**.

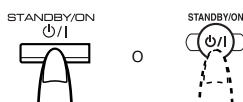

La pantalla está listo.

El indicador de modo en espera (STANDBY) se apaga.

El sistema está listo para continuar en la función en que estaba cuando se apagó por última vez.

- Por ejemplo, si lo último que hizo fue escuchar un CD, ahora estará listo para continuar escuchando el CD. Si lo desea, puede cambiar a otra fuente de audio.
- Si estaba escuchando la radio, se pondrá en marcha el sintonizador en la emisora que tenía antes de apagar el sistema.

Cómo apagar el sistema

1 Pulse de nuevo el botón **STANDBY/ON**.

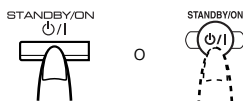

La pantalla se apagará, a excepción del reloj. Se enciende el indicador de modo en espera (STANDBY). (El brillo de la pantalla disminuye.)

- Aunque el sistema esté apagado (en modo de espera), siempre se consume algo de electricidad.
- Para apagar completamente el sistema, desenchufe el cable de alimentación principal de la toma de corriente. Cuando desenchufe el cable de alimentación, el reloj se reiniciará inmediatamente a las 0:00 horas.

Ajuste del volumen

Gire el botón de volumen (VOLUME) del sistema hacia la derecha para aumentar el volumen o hacia la izquierda para bajarlo.

Pulse el botón VOLUME + del mando a distancia para subir el volumen o el botón VOLUME - del mando a distancia para bajarlo.



Puede seleccionar el volumen mínimo (MIN), un volumen de 1 a 30, o el volumen máximo (MAX).

PRECAUCIÓN:

- **NO ENCIENDA el sistema ni comience la reproducción de una fuente de audio sin antes haber bajado el volumen a mínimo, ya que un inicio repentino a muy alto volumen (VOLUME) puede dañar los oídos, los altavoces y/o los auriculares.**

Para una audición privada.

Conecte unos auriculares a la salida PHONES. No se oye nada por los altavoces.

Asegúrese de bajar el volumen antes de conectar o de ponerse los auriculares.

Silenciamiento progresivo (FADE MUTING)

Si lo desea, puede hacer que el sonido se detenga progresivamente pulsando un único botón.

Para activar esta función, pulse el botón FADE MUTING del mando a distancia. El sonido disminuirá hasta desaparecer.

Para restablecer el sonido, vuelva a pulsar el botón FADE MUTING. El sonido aumentará hasta llegar al nivel de volumen anterior.

- Si después de activar la función de silenciamiento progresivo gira el mando de volumen (VOLUME) del sistema o pulsa el botón VOLUME del mando a distancia, el volumen aumentará partiendo del nivel mínimo (MIN).

Potenciación de los sonidos graves (ACTIVE BASS EX.)

La plenitud e intensidad de los sonidos graves se mantiene aunque baje mucho el volumen.

Este efecto sólo funciona durante la reproducción.

Para obtener este efecto, pulse el botón de potenciación de graves ACTIVE BASS EX.

El indicador "ACTIVR BASS EX." se ilumina y en pantalla aparece el mensaje "BASS ON".

Para cancelar la potenciación de graves, pulse de nuevo el botón.

El indicador "ACTIVE BASS EX." se apaga y en pantalla aparece el mensaje "BASS OFF".

Selección del modo de sonido (SOUND MODE)

Esta función le permite elegir entre SEC (Sound Effect Amplifier) tres modos de amplificación de los efectos de sonido.

Este efecto sólo funciona durante la reproducción.

Para obtener el efecto, pulse el botón SOUND MODE hasta que el modo de sonido que usted desea aparezca en la pantalla.

El indicador de "SOUND MODE" se ilumina en pantalla.

Cada vez que pulse el botón, la pantalla cambia en este orden:

ROCK → POP → CLASSIC → FLAT → (vuelta al principio)

Para cancelar el efecto, pulse el botón SOUND MODE hasta que en pantalla aparezca el indicador "FLAT".

El indicador "SOUND MODE" se apaga.

ROCK	Potencia los sonidos graves y agudos. Ideal para música acústica.
POP	Ideal para música cantada.
CLASSIC	Seleccionable en sistemas estéreo para reproducir sonidos muy amplios y dinámicos.
FLAT	No se aplica ningún efecto de sonido.

Introducción de un número con el mando a distancia (teclas numéricas)

Las teclas numéricas del mando a distancia permiten seleccionar un número para memorizar una emisora, sintonizar una emisora presintonizada o programar las pistas que desea reproducir de un CD.

A continuación se explica cómo introducir los números con las teclas numéricas.

Ejemplos:

- Para introducir un 5, pulse 5.
- Para introducir un 15, pulse OVER, 1 y luego 5.
- Para introducir un 20, pulse OVER, 2 y luego 0.

Para discos MP3 (Sólo para el modelo MX-KB2)

- Para introducir un 5, pulse 5.
- Para introducir un 15, pulse OVER, 0, 1 y luego 5.
- Para introducir un 125, pulse OVER, 1, 2 y luego 5.

Cambiar la visualización

Cada vez que se pulsa el botón DISPLAY, el contenido de la pantalla cambia del modo siguiente:

Fuente seleccionada actualmente ↔ Hora actual

Para el CD

Para el CD, consulte la sección Cambiar la visualización para el CD, en la página 15.

Uso del sintonizador

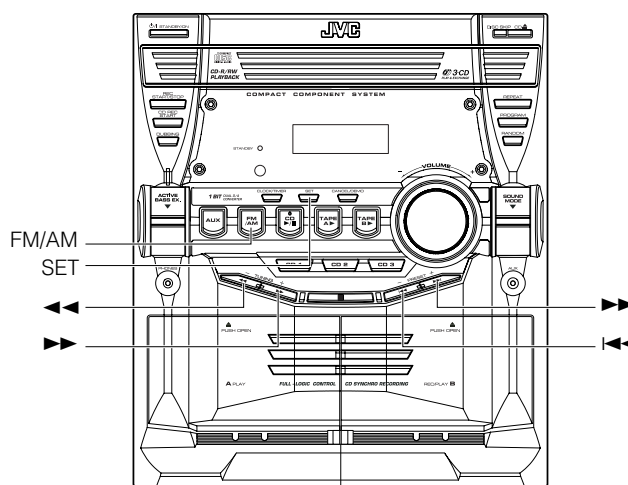
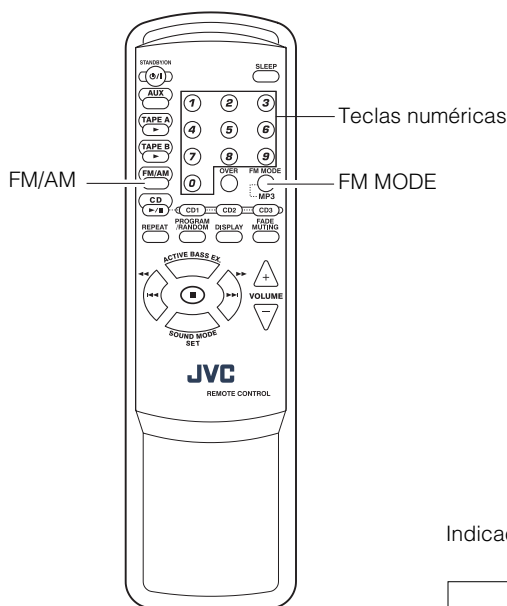

Indicador de banda, frecuencia y número de presintonía

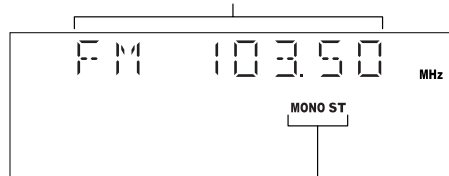

Indicadores de modo FM

* Cuando se utiliza el sistema, la pantalla también muestra otros datos. Para mayor claridad, mostramos tan sólo los indicadores descritos en esta sección.

Podrá escuchar emisoras de FM y de AM. Las emisoras se pueden sintonizar manualmente, automáticamente o desde las presintonías almacenadas en la memoria.

❑ Antes de escuchar la radio:

- Compruebe que las antenas de FM y de AM están conectadas correctamente. (Véanse las páginas 4 y 5)

Ajuste del espaciamiento del intervalo de sintonía

Cuando salen de fábrica, el intervalo del sintonizador de FM está ajustado con una separación de 100 kHz, y el intervalo del sintonizador de AM está ajustado con una separación de 10 kHz. Usted podrá cambiar individualmente la separación de los intervalos del sintonizador de FM o AM.

Cambio de la separación de intervalo del sintonizador de FM

Cuando el sistema esté en el modo de FM, cada vez que usted mantenga pulsado el botón ■ y pulse el botón SOUND MODE, "FM 50kHz" y "FM 100kHz" aparecerán alternativamente en el visualizador y la separación del intervalo del sintonizador de FM cambiará.

Cambio de la separación de intervalo del sintonizador de AM

Cuando el sistema esté en el modo de AM, cada vez que usted mantenga pulsado el botón ■ y pulse el botón SOUND MODE, "AM 9kHz" y "AM 10kHz" aparecerán alternativamente en el visualizador y la separación del intervalo del sintonizador de AM cambiará.

Encendido de la radio con un solo botón

Pulse sólo el botón FM/AM y el sistema se encenderá en la emisora que tenía seleccionada la última vez que apagó el sistema.

- ❑ Puede cambiar desde cualquier otra fuente de audio a la radio con sólo pulsar el botón FM/AM.

Sintonización de una emisora

1 Pulse el botón FM/AM.

En la pantalla aparecerán la banda y la frecuencia sintonizadas en último lugar.

(Si la última emisora se sintonizó seleccionando una presintonía, el número de presintonía y una frecuencia aparecen.)

Cada vez que pulse el botón, la banda cambia alternativamente entre FM y AM.

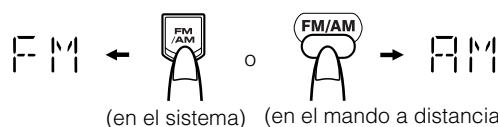

2 Seleccione una emisora con uno de los métodos siguientes.

• Sintonización manual

Pulse brevemente los botones ◀◀ o ▶▶ para pasar de una frecuencia a otra hasta encontrar la emisora deseada.



• Sintonización automática

Si mantiene pulsado el botón ◀◀ o ▶▶ durante al menos 1 segundo y luego lo suelta, el sintonizador retrocederá o avanzará automáticamente en la secuencia de frecuencias hasta encontrar una emisora.



• Sintonización de emisoras programadas (sólo cuando se hayan memorizado las emisoras)

Sintonización de emisoras programadas desde el sistema: Seleccione el número de presintonía que desee pulsando el botón ◀◀ o ▶▶.

Ejemplo:

Pulse el botón ▶▶ hasta que aparezca en la pantalla el número de presintonía "8". Entonces la pantalla mostrará la presintonía y la frecuencia.



Sintonización de emisoras programadas desde el mando a distancia:

Seleccione una presintonía introduciendo el número correspondiente con las teclas numéricas. Véase "Introducción de un número con el mando a distancia" en la página 8.

Ejemplo:

Pulse 8 para sintonizar la emisora memorizada en el número 8. Entonces la pantalla mostrará la presintonía y la frecuencia.



- En AM, podrá mejorar la recepción de las emisoras girando la antena de cuadro especial para esta banda. Gírela hasta que capte bien la señal.

Presintonía de emisoras

Se pueden prefijar hasta 10 emisoras de FM y hasta 10 emisoras de AM.



- Antes del empaquetado puede que se haya memorizado algún número de presintonía en fábrica para realizar pruebas. No se trata de ninguna anomalía. Puede prefijar en la memoria las emisoras que desee siguiendo uno de los métodos siguientes.
- Si mientras está presintonizando emisoras no pulsa ningún botón durante 4 segundos, en pantalla volverán a mostrarse la banda y el número de frecuencia. Si le sucediera esto, deberá repetir la operación desde el principio.

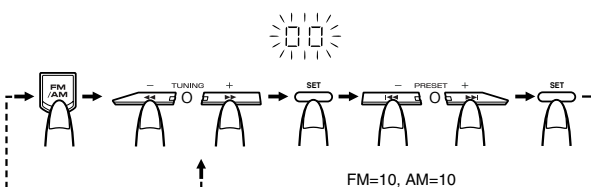

Cuando cambie de banda

Desde el sistema

1 Seleccione una banda pulsando el botón FM/AM.

2 Pulse el botón ◀◀ o ▶▶ para sintonizar una emisora.

3 Pulse el botón SET.

El mensaje "00" parpadeará durante 4 segundos.

4 Pulse el botón ◀◀ o ▶▶ para seleccionar el número de presintonía.

▶▶: Aumenta en 1 el número de presintonía.

◀◀: Reduce en 1 el número de presintonía.

5 Pulse el botón SET.

La pantalla muestra el número y la frecuencia de la emisora memorizada.

6 Repita los pasos 2 a 5 para cada emisora que desee almacenar en la memoria con un número presintonizado.

Para cambiar las emisoras presintonizadas, repita los pasos anteriores.



- En el paso 4, puede seleccionar el número de presintonía utilizando las teclas numéricas del mando a distancia. Véase "Introducción de un número con el mando a distancia" en la página 8.

PRECAUCIÓN:

- Si desenchufa el equipo o falla la alimentación, las presintonías se conservarán en la memoria durante unos días. En el caso de que se pierdan, deberá volverlas a almacenar manualmente.

Cómo cambiar el modo de recepción FM

Cuando sintonice una emisora FM estéreo se iluminará el indicador "ST (Stereo)" y podrá disfrutar del sonido estereofónico de la emisora.

Si una emisora de FM estéreo se recibe mal o con ruidos puede seleccionar el modo monoaural. La recepción mejora, aunque se pierde el efecto estéreo.

Pulse el botón FM MODE del mando a distancia para que se encienda el indicador "MONO" en la pantalla.

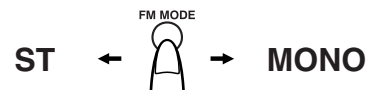

Para restablecer el efecto estéreo, vuelva a pulsar el botón FM MODE del mando a distancia para que desaparezca el indicador "MONO" de la pantalla.

Al seleccionar otra emisora también se cancela el modo FM Mono y se restablece el efecto estéreo.

Uso del reproductor de CD

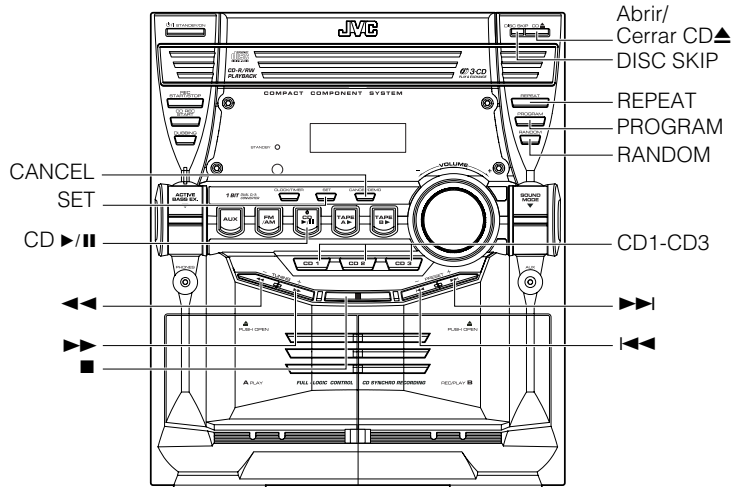
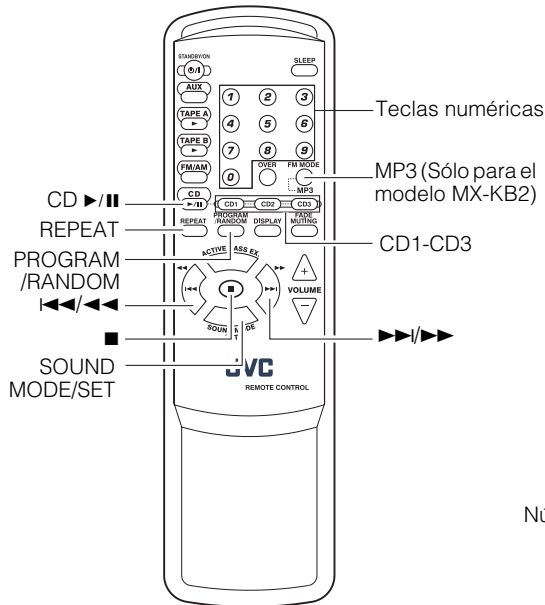

Número de pista, tiempo de reproducción, número de programa, etc.

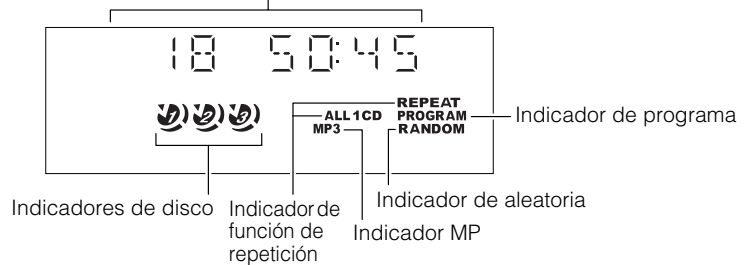

* Cuando se utiliza el sistema, la pantalla también muestra otros datos. Para mayor claridad, mostramos tan sólo los indicadores descritos en esta sección.

Esta unidad ha sido diseñada para reproducir los CDs siguientes:

- Audio CD
- CD-R (CD-Recordable)
- CD-RW (CD-ReWritable)

Sólo para el modelo MX-KB2

- Disco MP3 (Archivos MP3 grabados en un CD-R o CD-RW)*

Cuando se reproduzca u CD-R o CD-RW

- Los CD-Rs (CD-Recordable) y los CD-RWs (CD-ReWritable) editados por el usuario se pueden reproducir cuando ya están "finalizados."
- Antes de reproducir CD-Rs o CD-RWs, lea sus instrucciones o avisos cuidadosamente.
- Algunos CD-Rs o CD-RWs tal vez no puedan reproducirse en esta unidad debido a sus características o a que están dañados o sucios, o a que la lente del reproductor está sucia.
- Los CD-RWs puede que necesiten más tiempo para ser leídos porque su reflectancia es inferior a la de los CDs convencionales.

Sólo para el modelo MX-KB2

*Para discos MP3

- Esta unidad administra los archivos y las carpetas de los discos MP3 como "pistas" y "álbumes."
- El orden de la reproducción de los archivos MP3 (pistas) grabados en un disco se determina mediante la aplicación de escritura (o codificación); por lo tanto, el orden de reproducción puede ser diferente del planeado durante la grabación de los archivos y las carpetas.
- Esta unidad muestra los nombres de los archivos (pistas) y las fichas ID3v1 (sólo "Título", "Artista" y "Álbum") en la pantalla después de empezar la reproducción; sin embargo, existe una limitación en el número de caracteres disponibles, y algunos nombres de archivos y fichas ID3 no se muestran correctamente.



Más acerca de los discos MP3

- Los discos MP3 (CD-R o CD-RW) requieren más tiempo de lectura. (Este tiempo cambia debido a la complejidad de la configuración de la grabación.)
- Cuando haga un disco MP3, seleccione ISO 9660 Level 1 o Level 2 como formato del disco.
- Esta unidad no soporta la grabación de múltiples sesiones.
- Esta unidad sólo puede reproducir archivos MP3 que tengan las extensiones de archivo siguientes: ".MP3", ".Mp3", ".mp3" y ".mp3."
- Los archivos que no son MP3 se ignoran. Si se graban archivos que no son MP3 junto con archivos MP3, esta unidad tardará más tiempo en explorar el disco. Y hasta es posible que la unidad funcione mal.
- Las carpetas MP3 no se cuentan al leer el disco, sino que no se hacen caso durante jugar detrás.
- Algunos discos MP3 tal vez no se reproduzcan debido a sus características o a las condiciones de la grabación.

Acerca del indicador de disco:

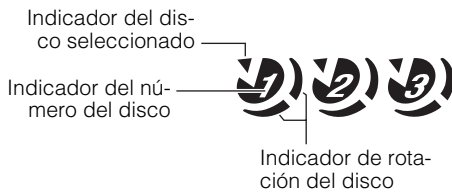

El indicador de disco se divide en tres partes:

- Indicador de número de disco:** Se mantiene iluminado.
- Indicador de disco seleccionado:** Se enciende el correspondiente al número de disco seleccionado en ese momento.
- Indicador de rotación de disco:** Se enciende mientras se reproduce el CD seleccionado, aunque esté activada la función de pausa. Se apaga si no hay ningún CD cargado en la bandeja en el número de CD seleccionado.

Reproducción mediante un solo botón

El sistema se enciende y activa la función pulsada automáticamente.

- Si pulsa el botón CD ►/II, el sistema se encenderá y, si hay algún CD en el número de disco seleccionado, empezará a reproducirlo desde la primera pista.
- Si pulsa el botón CD1-CD3, el sistema se encenderá y, si hay algún CD en el número de disco seleccionado, empezará a reproducirlo desde la primera pista.

Cómo introducir los CD

1 Pulse el botón Abrir/Cerrar CD ▲ situado en el equipo para abrir la bandeja.

2 Coloque uno o dos CDs, con la cara impresa hacia arriba, en la bandeja.

Asegúrese de que el CD esté firmemente asentado dentro del hueco de la bandeja del disco.

Con la cara impresa hacia arriba

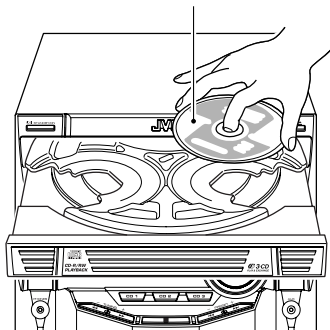

3 Pulse el botón DISC SKIP del sistema e introduzca el CD siguiente.

Cada vez que pulse el botón, la bandeja girará para que pueda introducir otro CD.

4 Pulse el botón Abrir/Cerrar CD ▲ situado en el equipo.

La bandeja se cerrará.

- Si utiliza un CD de 8 cm, encájelo en el hueco interior de la bandeja.
- Puede introducir los CD mientras se reproduce otra fuente de audio.

- Si apaga el sistema con la bandeja abierta, la bandeja se cerrará automáticamente.
- Si el CD no puede reproducirse correctamente (porque está rayado, por ejemplo) el CD se juzga como ningún disco.

Cómo sacar los CD

Para sacar un CD, siga estos pasos:

1 Con el reproductor de CD detenido, pulse el botón Abrir/Cerrar CD ▲ situado en el equipo para abrir la bandeja.

2 Saque el CD y luego pulse el botón DISC SKIP del equipo.

La bandeja girará para que pueda acceder al siguiente número de disco.

3 Repita el paso 2 para sacar cada uno de los CD.

4 Pulse el botón Abrir/Cerrar CD ▲ situado en el equipo para cerrar la bandeja.

- Puede sacar los CD mientras se reproduce otra fuente de audio.

Trucos:

- **Para sacar/introducir los CD durante la reproducción** Mientras se esté reproduciendo un CD (por ejemplo, CD1), podrá sacar o cambiar cualquiera de los otros dos (en este caso, CD2 y CD3). Para ello, pulse el botón Abrir/Cerrar CD ▲, saque o cambie el CD o los CD que desee y pulse de nuevo el mismo botón para cerrar la bandeja.

Sólo para el modelo MX-KB2

Cambio del modo de reproducción de un disco MP3

Quando reproduzca un disco MP3, usted podrá elegir su modo de reproducción de la forma siguiente:

Modo Normal (FILE):

La unidad sólo reconoce pistas (archivos). Puede reproducir un disco MP3 como si fuese un CD de audio.

Modo GROUP (ALBUM):

La unidad reconoce las pistas (archivos) y los álbumes (carpetas) de un disco MP3. Pueden reproducir un disco MP3 de acuerdo con la forma en que éstos se encuentran agrupados.

En el mando a distancia SOLAMENTE:

Pulse MP3 antes o durante la reproducción de un disco MP3.



Quando el modo de reproducción de MP3 está en el modo GROUP aparece el indicador GROUP.

- Cada vez que pulsa el botón, el modo de reproducción MP3 cambia alternativamente entre "GROUP (ALBUM)" y "Normal (FILE)".

Instrucciones básicas para utilizar el reproductor de CD: Reproducción Normal

Para reproducir los CD

1 Introduzca los CD.

2 Seleccione el botón CD ►/II comenzar.

El número del disco corrientemente seleccionado (por ejemplo, "CD DISC 1") aparecerá en pantalla.

Se inicia la reproducción de la primera pista del CD. Cuando acaba de reproducir el primer CD, el sistema pasa sin detenerse al segundo disco y después al tercero.

Cuando llega al final del tercero, el sistema se detiene.

- Para iniciar la reproducción del disco que desee escuchar, pulse simplemente uno de los botones de disco (CD1-CD3). Cuando se llega al final del CD seleccionado, el reproductor de CD se detiene automáticamente.

Durante la reproducción del CD, en pantalla aparecerá la siguiente información:

Para CD de audio

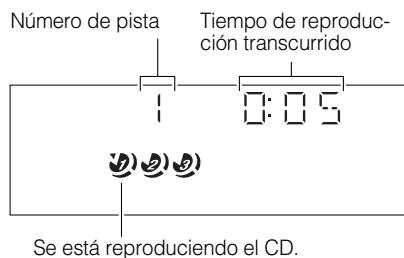

Para discos MP3 (Sólo para el modelo MX-KB2)

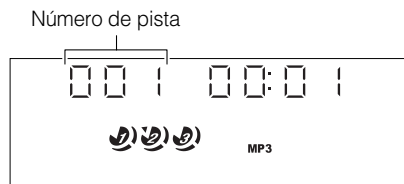

- Después de mostrarse la visualización de arriba, si las pistas incluyen fichas ID3, la visualización se desplazará en el orden de título, artista y álbum, y luego volverá a la visualización original.

Si pulsa el botón de disco (CD1-CD3) con la bandeja abierta, la bandeja se cerrará y el CD seleccionado empezará a reproducirse automáticamente.

Para detener la reproducción del CD, pulse el botón ■. En la pantalla aparece la siguiente información sobre el CD.

Para CD de audio

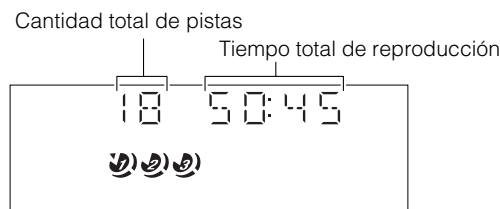

Para discos MP3 (Sólo para el modelo MX-KB2)

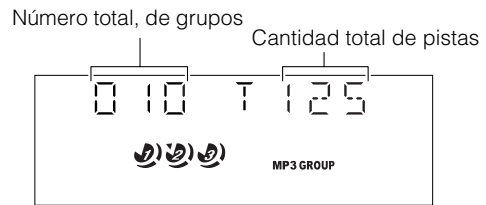

Para hacer una pausa, pulse el botón CD ►/II. El tiempo de reproducción parpadea en la pantalla.

Para cancelar la pausa, pulse de nuevo el botón CD ►/II. La reproducción se reanuda desde el punto en el que la interrumpió la pausa.

Trucos:

• Para reproducir un CD con el botón DISC SKIP

También puede reproducir un CD pulsando el botón DISC SKIP. Cada vez que lo pulse mientras se esté reproduciendo un CD, el sistema pasará automáticamente al siguiente CD. Si el disco no está cargado, saltará automáticamente al siguiente disco de la bandeja.

Para seleccionar una pista

Durante la reproducción (con los botones ◀◀ o ▶▶):

Pulse brevemente el botón ◀◀ o ▶▶ para seleccionar la pista que deseda, excepto para el modo del grupo MP3.

- Pulse una vez el botón ▶▶ para saltar al inicio de la pista siguiente.
- Pulse el botón ◀◀ para volver al inicio de la pista que se esté reproduciendo. Si lo pulsa dos veces rápidamente, retrocederá hasta el inicio de la pista anterior.

Con el reproductor detenido (con los botones ◀◀ o ▶▶):

Pulsados brevemente el botón ◀◀ o ▶▶ funcionan en el reproductor de CD igual que durante la reproducción, excepto para el modo de grupo MP3.

Con las teclas numéricas del mando a distancia:

Las teclas numéricas le permiten acceder directamente a la pista del CD seleccionado que desea escuchar.

- Empieza a oírse la pista seleccionada.

Para escuchar la pista 15, por ejemplo, deberá pulsar OVER, 1, y luego 5. Véase "Introducción de un número con el mando a distancia" en la página 8.

Trucos:

• Para discos MP3 (Sólo para el modelo MX-KB2)

Cuando empieza a reproducirse la pista seleccionada, la información de esa pista se desplaza en la pantalla en el orden siguiente: nombre de archivo, título, artista y álbum.

Sólo para el modelo MX-KB2

Para seleccionar un grupo (para el modo GROUP de MP3 solamente)

Durante la reproducción (utilizando el botón ◀◀ o ▶▶):

Pulse brevemente el botón ◀◀ o ▶▶ para seleccionar el grupo que usted quiere reproducir.

- La primera pista del grupo seleccionado empieza a reproducirse.

En el modo de parada (utilizando el botón ◀◀ o ▶▶):

Pulse brevemente el botón ◀◀ o ▶▶ para seleccionar el grupo que desea reproducir.

Reproducción con búsqueda

Mantenga pulsados los botones siguientes durante la reproducción para que el lector avance o retroceda rápidamente hasta que encuentre el pasaje deseado en la pista del CD que esté escuchando.

- Botones ◀◀ o ▶▶ del equipo
- Botones ◀◀/◀◀ o ▶▶/▶▶ del mando a distancia

Programación del orden de reproducción de las pistas

Puede programar el orden de reproducción de las pistas de todos los CD. Sólo podrá preparar un programa con el CD parado.

- Puede programar hasta 60 pistas en cualquier orden, incluso repetidas.

Para crear un programa

1 Introduzca los CD.

2 Con el reproductor detenido, seleccione el modo de Reproducción Programada.

En el sistema

Pulse el botón PROGRAM; y luego el indicador "PROGRAM" parpadea en pantalla.

En el mando a distancia

Pulse el botón PROGRAM/RANDOM y luego el indicador "PROGRAM" parpadea en pantalla.

Cada vez que pulse el botón, la pantalla cambia en este orden: PROGRAM → RANDOM REPEAT → pantalla en blanco (Reproducción Normal) → (vuelta al principio)

- Si ya se ha creado un programa, en pantalla se mostrará el último paso del mismo.

3 Seleccione el CD que desee programar pulsando uno de los botones de disco (CD1-CD3).

La pantalla se preparará para recibir los datos del programa que vaya a crear.

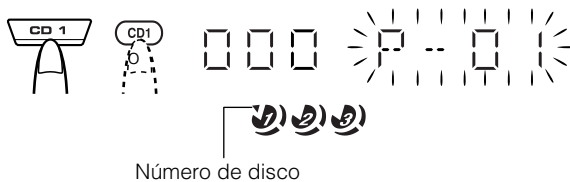

4 Seleccione la pista que quiera programar.

Desde el sistema

Seleccione la pista mientras parpadee la pantalla, pulsando los botones ◀◀ o ▶▶; y luego pulse el botón SET.

A las pistas se les asignará un número según el orden en que hayan sido programadas, empezando por P-1.

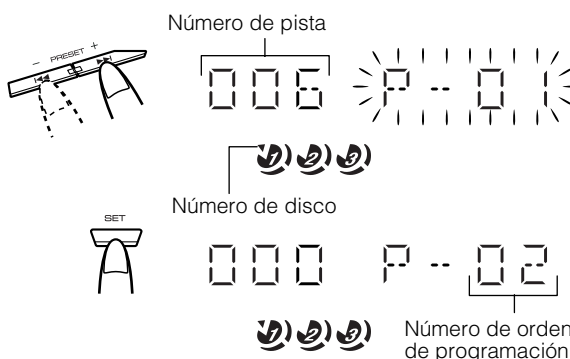

Con el mando a distancia

Seleccione el número de pista directamente utilizando las teclas numéricas. A las pistas se les asignará un número según el orden en que hayan sido programadas, empezando por P-1.

5 Repita los pasos 3 y 4 para programar otras pistas, ya sea del mismo CD o de otro.

6 Para empezar a escuchar el programa pulse el botón CD ▶/||.

Para más información, véase más abajo el apartado "Para escuchar el programa creado".

Para confirmar el contenido programando, mientras el reproductor de CD está parado, pulse el botón SET.

Para borrar todas las pistas de un programa, si pulsa el botón CANCEL mientras el reproductor de CD está parado.

Notas

- Si intenta añadir al programa un número de pista que no existe en el CD, el sistema anulará la orden de introducir esa pista.
- Si intenta programar la pista nº 61, la pantalla mostrará el mensaje "FULL".

Para escuchar el programa creado.

Pulse el botón ▶/|| del CD.

La unidad reproduce las pistas en el mismo orden en que se programaron.

- Para activar la Reproducción Repetida en el modo de Reproducción Programada, seleccione "ALL" o "1" pulsando el botón REPEAT antes de iniciar la reproducción. Para más información, consulte el apartado "Repetición de pistas" en la página 15.

- Puede saltar a una pista programada en particular con el botón ◀◀ o ▶▶ durante la Reproducción Programada.

- Para parar la reproducción, pulse el botón ■ una vez.

Para salir del programa y recuperarlo más tarde

El programa creado se graba en la memoria. De este modo, si no borra el programa, puede salir de él temporalmente y recuperarlo más tarde.

Para salir del modo de programación, pulse el botón PROGRAM del sistema o el botón PROGRAM/RANDOM del mando a distancia, con el reproductor de CD detenido, para apagar el indicador "PROGRAM". También saldrá del modo de Reproducción Programada si cambia a otra fuente de audio (por ejemplo, al sintonizador).

Para volver al modo de Reproducción Programada, pulse el botón PROGRAM o PROGRAM/RANDOM hasta parpadea el indicador "PROGRAM" otra vez.

Nota

- Aunque apague el sistema (dejándolo en modo de espera), las pistas programadas no se perderán; por lo tanto, podrá volver a entrar en el modo de Reproducción Programada.

Reproducción Aleatoria

Las pistas del CD seleccionado no se reproducirán en ningún orden especial cuando utilice este modo.

1 Con el reproductor detenido, seleccione el modo de Reproducción Aleatoria.

En el sistema

Pulse el botón RANDOM para encender los indicadores "RANDOM", "REPEAT" y "1 CD".

En el mando a distancia

Pulse el botón PROGRAM/RANDOM hasta que se encenderá el indicador "RANDOM".

Los indicadores "REPEAT" y "1 CD" también se encenderán en la pantalla.

Cada vez que pulse el botón, la pantalla cambia en este orden:

PROGRAM → RANDOM REPEAT → pantalla en normal (Reproducción Normal) → (vuelta al principio)

2 Pulse el botón ►/II del CD.

Reproduce las pistas de todos los CD en orden aleatorio.

Para detener la reproducción, pulse el botón ■.

Para saltarse una pista durante la reproducción, pulse el botón ►►; el reproductor saltará a la siguiente pista de la secuencia aleatoria.

Para salir del modo de Reproducción Aleatoria, pulse el botón RANDOM del sistema o el botón PROGRAM/RANDOM del mando a distancia, con el reproductor de CD detenido, para apagar el indicador "RANDOM".

Repetición de pistas

Puede repetir tantas veces como quiera la misma pista o un determinado grupo de pistas.

Pulse el botón REPEAT.

El indicador Repeat cambiará, cada vez que pulse el botón, en el orden siguiente:

ALL CD → 1CD → 1 → pantalla en blanco → (vuelta al principio)

REPEAT ALL: En el modo de reproducción normal, repite todas las pistas de todos los CD.

En el modo de reproducción programada, repite todas las pistas del programa.

REPEAT 1CD: Repite todas las pistas de un CD. (Función disponible sólo en modo de reproducción normal)

REPEAT 1: Repite una pista.

Para detener la reproducción, pulse el botón ■. También puede detenerla cambiando a otra fuente de audio (por ejemplo, al sintonizador).

Para salir del modo de Reproducción Repetida, pulse el botón REPEAT para que el indicador "REPEAT" desaparezca de la pantalla.

Bloqueo de la bandeja

Esta función permite bloquear electrónicamente la bandeja para proteger el CD en el interior del reproductor.

Cómo bloquear la bandeja

1 Encienda el sistema y seleccione el reproductor de CD como fuente de audio.

2 Mientras mantiene pulsado el botón ■, pulse el botón Abrir/Cerrar CD ▲ del sistema.

El mensaje "LOCKED" aparecerá en pantalla.



- Cada vez que intente abrir la bandeja pulsando el botón ▲, en pantalla aparecerá el mensaje "LOCKED" para indicarle que la función de bloqueo está activada.

Cómo desbloquear la bandeja

Repita los pasos 1 y 2 anteriores.

El mensaje "UNLOCKED" aparecerá en pantalla.



- Incluso después de desenchufar el sistema, la condición de bandeja bloqueada es retenida durante unos pocos días.

Cambiar la visualización para el CD

Cada vez que se pulsa el botón DISPLAY, el contenido de la pantalla cambia del modo siguiente:

Número de pista, tiempo de reproducción transcurrido de la pista



Número de pista, tiempo restante de la pista



Número de pista, tiempo restante de la pista del disco



Número de pista, tiempo de reproducción transcurrido del disco



Reloj



(dorso hasta el comienzo)

Para discos MP3 (Sólo para el modelo MX-KB2)

Número de pista, tiempo de reproducción transcurrido de la pista



Etiqueta ID3

En la pantalla se muestran, por este orden, el título, el artista y el álbum



Álbum/nombre del archivo (caracteres del máximo 16)

En la pantalla se muestran, por este orden, el álbum y el nombre del archivo



Número de grupo, Número de pista



Reloj



(dorso hasta el comienzo)

Uso de la platina (escuchar una cinta)

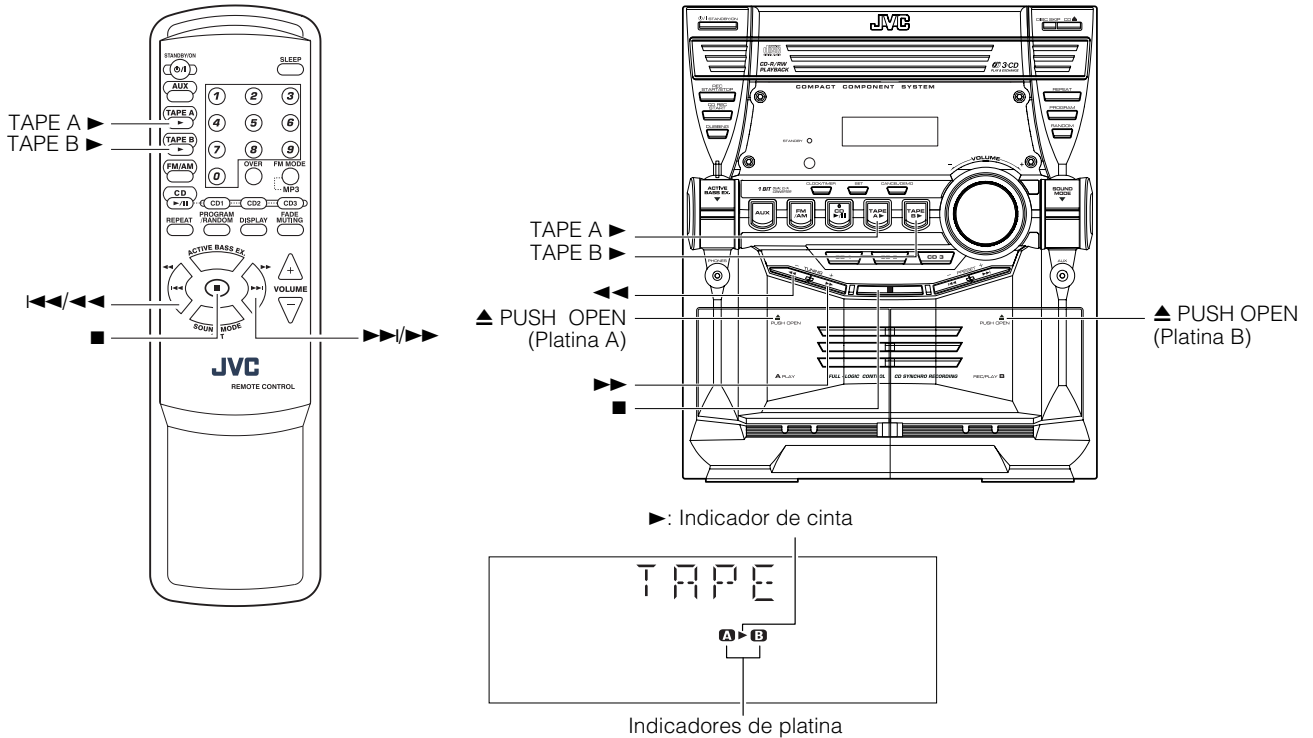

* Cuando se utiliza el sistema, la pantalla también muestra otros datos.
Para mayor claridad, mostramos tan sólo los indicadores descritos en esta sección.

La platina le permite reproducir, grabar y copiar cintas de audio.

□ En esta platina podrá reproducir cintas de tipo I.

No se recomienda el uso de cintas de duración mayor a 120 minutos (incluyendo cintas de 120 minutos) ya que estas cintas se estropean fácilmente y se suelen enrollar en el arrastre y en los rodillos.

Reproducción mediante un solo botón

Al pulsar el botón TAPE A ▶ o TAPE B ▶, el sistema se enciende, y si hay una cinta en la platina, se inicia la reproducción. Si no hay ninguna cinta en la platina, se no hace caso la operación.

Reproducción de una cinta

Para escuchar una cinta puede utilizar indistintamente la platina A o la platina B.

1 Presione sobre el indicador ▲ PUSH OPEN de la platina que desee utilizar.

2 Cuando se abra el compartimento de la cinta, introduzca el casete, con la cinta expuesta hacia abajo, deslizándolo hacia la parte inferior del sistema.

La cinta se reproducirá de izquierda a derecha.

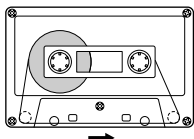

Dirección de reproducción de la cinta

• Si no se abre el compartimento de la cinta, apague el sistema, enciéndalo de nuevo y vuelva a presionar sobre el indicador ▲ PUSH OPEN de la platina.

3 Cierre suavemente el compartimento de la cinta.

Si el sistema detecta que hay una cinta tanto en la platina A como en la platina B, selecciona la platina en la que se introdujo la última cinta.

4 Pulse el botón TAPE A ▶ o TAPE B ▶.

La platina seleccionada aparece (por ejemplo, TAPE-A) y el indicador de platina "A" o "B" se enciende en la pantalla.

El indicador de cinta (▶) se encenderá en pantalla y se inicia la reproducción.

La platina se para automáticamente una vez reproducida una cara de la cinta.

Para detener la reproducción, pulse el botón ■.

Para sacar la cinta, pare la reproducción y presione sobre el punto marcado con ▲ PUSH OPEN de la platina correspondiente.

Para rebobinar y avanzar la cinta

Durante la reproducción o con el reproductor detenido, pulse el botón ▶▶ (FF) del sistema para avanzar rápidamente la cinta hacia la derecha; mientras se avance la cinta, no se reproducirá la grabación. (También puede utilizar el botón ▶▶/▶▶ del mando a distancia.)

Durante la reproducción o con el reproductor detenido, pulse el botón ◀◀ (REW) del sistema para rebobinar rápidamente la cinta hacia la izquierda; mientras se retroceda la cinta, no se reproducirá la grabación. (También puede utilizar el botón ◀◀/◀◀ del mando a distancia.)

• La platina se para automáticamente una vez reproducida una cara de la cinta.

□ Mientras avanza o rebobina rápidamente la cinta, puede invertir la dirección de la cinta pulsando los botones ▶▶ (FF) o ◀◀ (REW).

Uso de la platina (grabación)

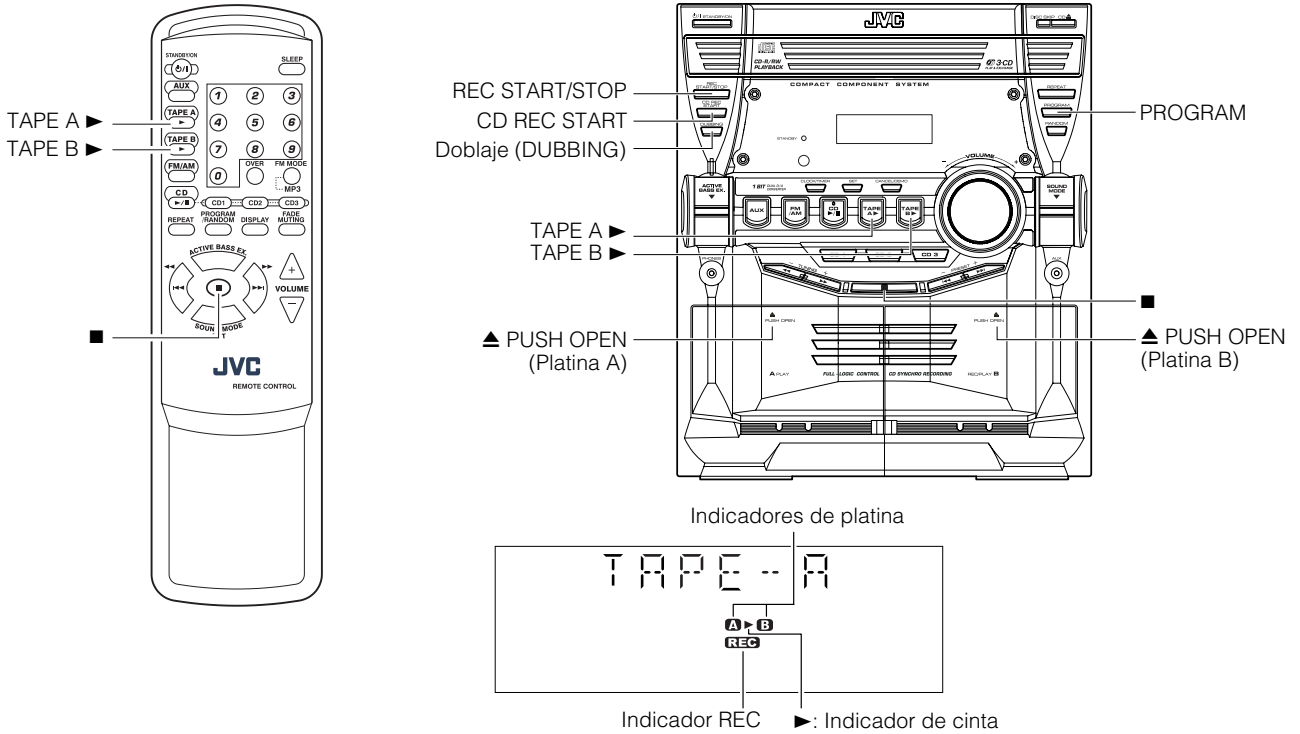

* Cuando se utiliza el sistema, la pantalla también muestra otros datos.
Para mayor claridad, mostramos tan sólo los indicadores descritos en esta sección.

La grabación en cinta desde cualquiera de las fuentes de audio es muy simple. Coloque una cinta en la platina B, prepare la fuente de audio, haga un par de ajustes y todo estará listo para grabar. Para cada fuente de audio el procedimiento es algo distinto, por lo que los explicaremos por separado. Sin embargo, antes de empezar conviene que sepa algunas cosas que mejorarán sus grabaciones.

Cosas que debe saber antes de empezar a grabar

- ❑ La grabación o reproducción de material sujeto a derechos de propiedad intelectual puede ser ilegal sin la autorización previa del propietario de dichos derechos.
- ❑ El nivel de grabación, que es el volumen al cual se graba la nueva cinta, se ajusta automáticamente, por lo que no se ve afectado por el control de volumen (VOLUME) del sistema. Tampoco se ve afectado por el ajuste de efectos sonoros. Por lo tanto, durante la grabación podrá ajustar el sonido que esté escuchando sin afectar al nivel de grabación.
- ❑ En la parte superior del casete hay dos pequeñas pestañas, una para la cara A y otra para la B, que pueden extraerse para evitar un borrado o grabado accidental de la cinta.

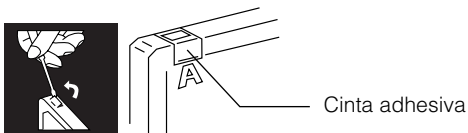

- ❑ Para grabar en una cinta con las pestañas eliminadas, deberá cubrir los orificios con cinta adhesiva.
- ❑ Se puede grabar en cintas del tipo I.

Nota

- Al principio y al final de las cintas hay una cinta guía que no permite la grabación. Así pues, cuando grabe un CD, una retransmisión de radio, etc., deje correr primero la cinta guía para asegurarse de que no pierde el principio de la grabación.

PRECAUCIÓN:

- Si la grabación tiene mucho ruido o parásitos, puede que el equipo haya estado demasiado cerca de un televisor encendido durante la grabación. Apague el televisor o aumente la distancia entre el televisor y el equipo.

Grabación Normal

Por Grabación Normal nos referimos al método de grabación básica de otras fuentes. El sistema dispone también de otras funciones que facilitan la grabación de CD a cinta y de cinta a cinta; estas funciones ahorran tiempo y trabajo a la vez que permiten añadir efectos especiales. Sin embargo, si desea añadir una selección de canciones en una cinta de creación propia o grabar una selección de distintas fuentes de audio, utilice el método que se describe a continuación; simplemente seleccione la fuente de la que desee grabar (una cinta colocada en la platina A, un CD o el sintonizador) y siga los pasos correspondientes. Con esta función también podrá grabar desde un equipo auxiliar.

Para grabar desde cualquier fuente de audio a cinta

Siga estos pasos para grabar desde cualquier fuente de audio a una cinta colocada en la platina B.

- 1 Inserte una cinta virgen o grabada que no le importe borrar en la platina B y avance hasta pasar la cinta guía inicial.**

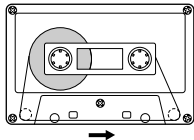

Dirección de reproducción de la cinta

- 2 Prepare la fuente de audio, por ejemplo, sintonizando una emisora de radio, introduciendo un CD o seleccionando el equipo auxiliar.**

- Si va a grabar de un CD, consulte más abajo el apartado "Grabación Sincronizada de CD".
- Si va a grabar de cinta a cinta, consulte más abajo el apartado "Grabación de Cinta a Cinta (DUBBING)".

- 3 Pulse el botón REC START/STOP del sistema.**

Ellos encenderá el indicador "REC" y el indicador de cinta (▶) y el sistema iniciará la grabación.

- Si a la cinta de la platina B se le han quitado las pestañas de protección para evitar que se borre el contenido, en pantalla aparecerá el mensaje "PROTECT".

Para detener la grabación, pulse el botón REC START/STOP del sistema, o bien pulse el botón ■.

Grabación en cinta de una emisora en AM (Beat Cut)

Cuando se grabe una emisora de AM, puede que se produzcan pitidos no audibles aunque escuche la emisora. Para eliminarlos pulse el botón FM MODE en el mando a distancia.

- 1 Sintonice la emisora AM y comience la grabación.**
- 2 Pulse el botón FM MODE en el mando a distancia para eliminar los pitidos.**

Cada vez que pulse el botón, la pantalla cambia como se muestra a continuación:
CUT 1 ↔ CUT 2

Grabación Sincronizada de CD

Todo el contenido del CD se graba en cinta en el orden en que está en el CD o según el orden que ha fijado en el programa.

- 1 Prepare los CD. (Véase la página 12.)**

Pulse el botón CD1-3 para seleccionar el CD que quiera grabar y luego pulse el botón ■.

- Si desea grabar sólo unas pistas en particular, prográmelas de antemano. (Véase la página 14.)
- Si quiere grabar un CD solamente, sólo necesita cargar un CD.

- 2 Inserte una cinta virgen o grabada que no le importe borrar en la platina B y avance hasta pasar la cinta guía inicial.**

- 3 Pulse el botón CD REC START del sistema.**

En pantalla aparece el mensaje "CD REC" y se ilumina el indicador "REC". A continuación, el sistema activa la función de Reproducción Sincronizada de CD y empieza a grabar las pistas del CD en la cinta.

Una vez finalizada la grabación de las pistas de todos los CDs, el reproductor de CD y la platina de cassette se detendrán.

- Si a la cinta de la platina B se le han quitado las pestañas de protección para evitar que se borre el contenido, en pantalla aparecerá el mensaje "PROTECT".
- Una vez finalizado el CD o el programa en su totalidad, la cinta se para automáticamente.

Para detener la grabación en cualquier punto, pulse el botón ■. El reproductor de CD se pondrá en pausa y la platina de cassette se detendrá. Vuelva a pulsar el botón ■ para detener el reproductor de CD.



- Si ajusta el temporizador de desconexión SLEEP durante una grabación sincronizada de CD, deje tiempo suficiente para que el CD pueda sonar hasta el final. De lo contrario, el equipo se apagará antes de finalizar la grabación.

Grabación de Cinta a Cinta (DUBBING)

La grabación de una cinta a otra recibe el nombre de "dubbing" (doblaje). Esta función permite copiar fácilmente una cinta en otra pulsando un solo botón.

- 1 Inserte la cinta original que quiera grabar en la platina A para reproducirla.**

- 2 Pulse el botón TAPE A ▶ y luego el botón ■.**

- 3 Inserte una cinta virgen o grabada que no le importe borrar en la platina B y avance hasta pasar la cinta guía inicial.**

- 4 Pulse el botón DUBBING del sistema.**

La platina A y la B se pondrán en marcha simultáneamente, "DUBBING" aparece y se encenderá el indicador "REC".

Mientras se esté copiando la cinta, los indicadores "A" y "B" se encenderán alternativamente.

- Si no se ha insertado ninguna cinta en la platina A, el botón DUBBING no funcionará.
- Si no se ha insertado ninguna cinta en la platina B, la pantalla mostrará el mensaje "NO TAPE".

Para detener la grabación de cinta a cinta en cualquier punto, pulse el botón REC START/STOP del sistema, o bien pulse el botón ■.



- Mientras esté copiando una cinta, podrá escuchar la reproducción a través de los altavoces o de los auriculares con efectos de sonido. Sin embargo, los efectos de sonido no se grabarán en la cinta.

Uso de equipos auxiliares

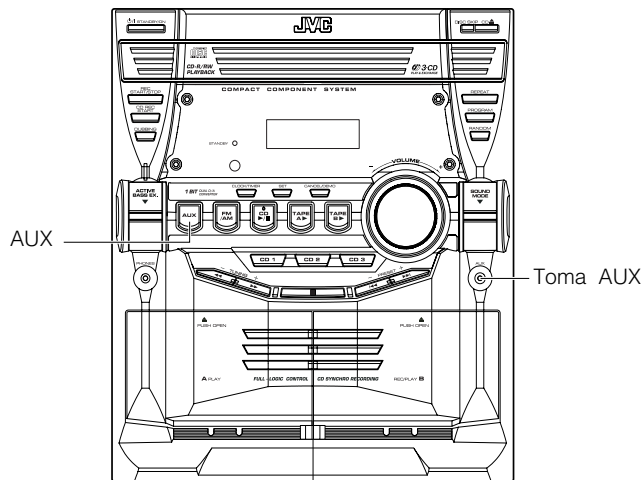
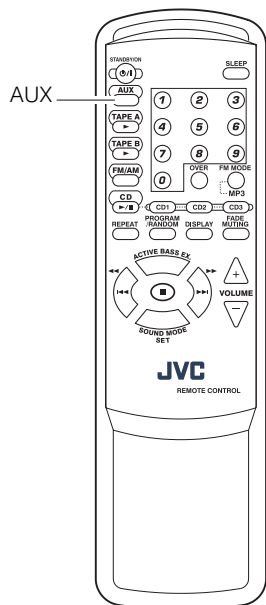

Cómo escuchar un equipo auxiliar

Si lo desea, puede escuchar equipos auxiliares como, por ejemplo, una grabadora de Minidisks, una platina, etc.

☐ Asegúrese primero de que el equipo auxiliar está correctamente conectado al sistema. (Véase la página 6.)

1 Baje el volumen al mínimo.

2 Pulse el botón AUX.

El mensaje "AUX" aparecerá en pantalla.

AUX

3 Comience la reproducción del equipo auxiliar.

4 Ajuste el nivel de volumen a su gusto.

5 Aplique algún efecto sonoro, si lo desea.

- ACTIVE BASS EX. (Véase la página 8.)
- Modo de sonido (Véase la página 8.)

Para salir del modo auxiliar (AUX), seleccione otra fuente de sonido (por ejemplo, el sintonizador).

Nota

- Para saber cómo funciona el equipo auxiliar, consulte el manual de instrucciones pertinente.

Uso de los temporizadores

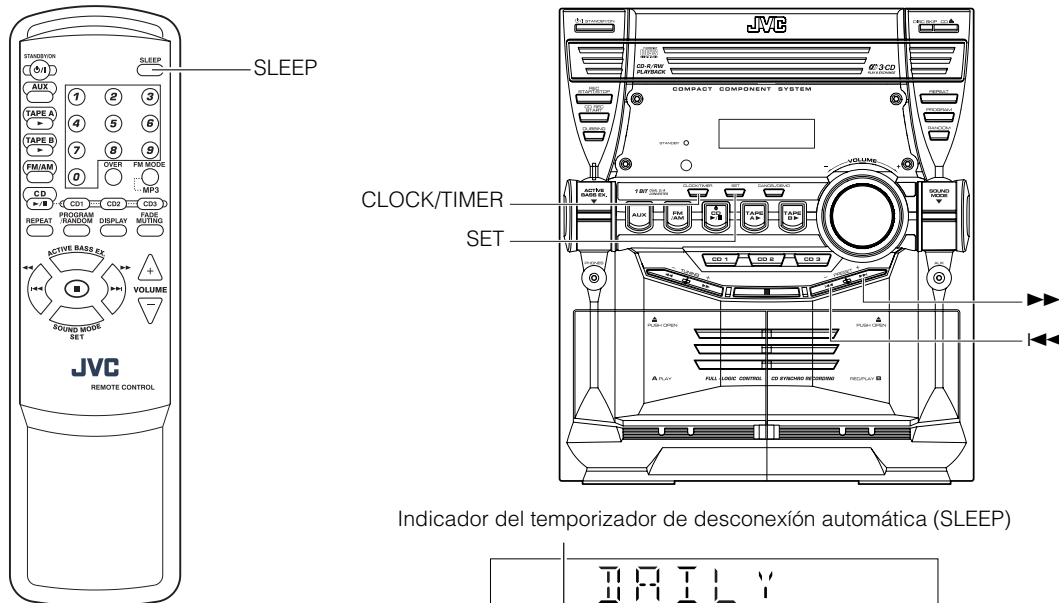

Indicador del temporizador de desconexión automática (SLEEP)

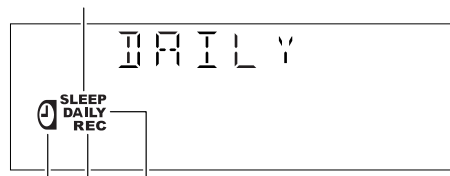

Indicador del temporizador Indicador del temporizador diario (DAILY)
Indicador del temporizador de grabación (REC)

* Cuando se utiliza el sistema, la pantalla también muestra otros datos. Para mayor claridad, mostramos tan sólo los indicadores descritos en esta sección.

Este sistema incorpora tres tipos de temporizadores:

Temporizador diario (DAILY)

Con este temporizador podrá sustituir la alarma del despertador por música, ya que le permite despertarse cada día con la música de la fuente que elija.

Temporizador de grabación (REC)

Este temporizador permite grabar emisiones de radio sin estar presente. Basta con ajustar la hora de inicio y la duración de la grabación.

Temporizador de desconexión automática (SLEEP)

Duérmase tranquilo, porque el sistema se apagará automáticamente al cabo del tiempo programado.

Puesta en hora del reloj

Cuando enchufe el cable de alimentación a la red, el indicador "0:00" parpadeará en la pantalla.

El reloj puede ajustarse tanto si el sistema está en marcha como parado.

Desde el sistema

1 Pulse el botón CLOCK/TIMER.

La hora parpadea en la pantalla.

2 Pulse los botones ◀◀◀ o ▶▶▶ para ajustar la hora.

Si pulsa el botón ▶▶▶ la hora avanzará; si pulsa ◀◀◀, la hora disminuirá. Para que la hora aumente o disminuya rápidamente, mantenga pulsado el botón.

3 Pulse el botón SET.

Pasan a parpadear en pantalla los dígitos de los minutos.

- Para volver al paso anterior y ajustar la hora, pulse el botón CANCEL.

4 Pulse los botones ◀◀◀ o ▶▶▶ para ajustar los minutos.

5 Pulse el botón SET.

El mensaje "CLOCK OK" aparecerá en pantalla. La hora queda seleccionada y los segundos comienzan a contar a partir de 0.

Puesta en hora del reloj

Utilización de la unidad

1 Pulse el botón O/I STANDBY/ON para encender el sistema.

2 Pulse repetidamente el botón CLOCK/TIMER hasta que la visualización de puesta en hora del reloj (indicación de la hora) aparezca en la pantalla.

Los dígitos de la hora parpadearán en la pantalla.

Cada vez que pulse el botón, la visualización cambiará de la forma siguiente:

DAILY → ON TIME → REC TU → ON TIME → Visualización de puesta en hora del reloj (indicador de la hora) → Cancelación → (vuelta al principio)

3 Siga los pasos 2 a 5 de "Puesta en hora del reloj" mencionados más arriba.

Notas

- Para que funcionen los temporizadores, el reloj debe estar en hora.
- Es posible que el reloj se atrase o se adelante un minuto o un par de minutos al mes.
- Si se produce un fallo de corriente, la información del reloj se perderá instantáneamente. El mensaje "0:00" parpadea en la pantalla; deberá poner el reloj de nuevo en hora.

Ajuste del temporizador diario (DAILY)

Una vez haya ajustado el temporizador diario (DAILY), éste se activará cada día a la misma hora.

El indicador de temporizador (🕒) y el indicador "DAILY" de la pantalla muestran que el temporizador diario que ha programado está activado.

El temporizador diario (DAILY) puede ajustarse tanto si el sistema está en marcha como si está parado.

Notas

- Es posible activar el temporizador diario tanto si el sistema está apagado como si está encendido.
- Realice los ajustes en menos de aproximadamente 8 segundos. En caso contrario, el ajuste se borrará y deberá repetirse el procedimiento desde el principio.
- Si se equivoca al programar el temporizador, pulse el botón CANCEL desde el sistema para cancelar el ajuste. Esta orden no siempre funciona. Si el botón CANCEL no le ha permitido cancelar el ajuste, pulse el botón CLOCK/TIMER del sistema varias veces hasta que la pantalla vuelva al principio y repita de nuevo todos los pasos.

Desde el sistema

1 Pulse el botón CLOCK/TIMER hasta que, inmediatamente después del mensaje "DAILY", en pantalla aparezca el mensaje "ON TIME".

Cada vez que pulse el botón, la pantalla cambia en este orden: DAILY → ON TIME* → REC TU → ON TIME → pantalla de puesta en hora del reloj → operación cancelada → (vuelta al principio)

*: Elija esta opción para ajustar el temporizador diario (DAILY).

Después, el sistema entra en el modo de ajuste de la hora de encendido (ON), y en la pantalla aparece la hora de encendido (ON) actual y parpadean los dígitos de la hora, el indicador "DAILY" y el indicador de temporizador (🕒).

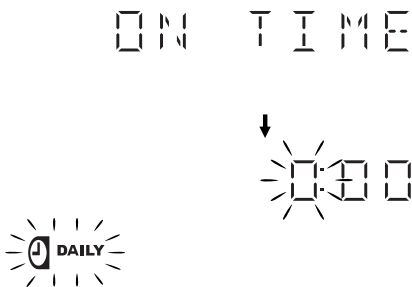

2 Cómo ajustar la hora de encendido (por ejemplo: 10:15).

1. Pulse los botones ►► o ◀◀ del sistema para seleccionar la hora a la que quiere que se ponga en marcha; a continuación, pulse el botón SET.

Los dígitos de los minutos de la hora de encendido parpadearán en la pantalla.

Si pulsa el botón ►► la hora avanzará; si pulsa ◀◀, la hora disminuirá.

Para que la hora aumente o disminuya rápidamente, mantenga pulsado el botón.



2. Pulse los botones ►► o ◀◀ del sistema para seleccionar los minutos a los que quiere que se ponga en marcha; a continuación, pulse el botón SET.

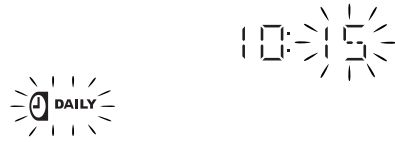

El mensaje "OFF TIME" aparece y se muestra la pantalla que permite ajustar la hora de desconexión con temporizador. La hora de desconexión seleccionada la última vez aparece en pantalla y los dígitos de la hora parpadean.

OFF TIME

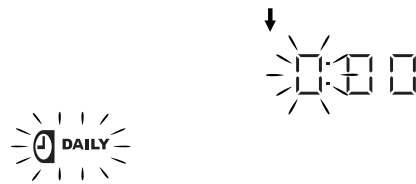

3 Cómo ajustar la hora de desconexión (por ejemplo: 13:15).

1. Pulse los botones ►► o ◀◀ del sistema para ser apagado la hora a la que quiere que se ponga en marcha; a continuación, pulse el botón SET.

Los dígitos de los minutos de la hora de finalización parpadearán en la pantalla.



2. Pulse los botones ►► o ◀◀ para ajustar los minutos y luego pulse el botón SET.

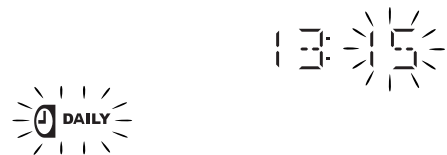

El sistema entra en el modo de selección de la fuente de audio y el indicador "TUNER FM" parpadearán en pantalla.



4 Para seleccionar la fuente de audio.

Pulse los botones ►► o ◀◀ para seleccionar la fuente de audio que desea escuchar y luego pulse SET.

Cada vez que pulse los botones ►► o ◀◀, la pantalla cambia en el orden siguiente:

TUNER FM → TUNER AM → CD → TAPE → AUX → (vuelta al principio)

El paso siguiente dependerá de la fuente de audio que seleccione:

TUNER FM: Sintoniza la emisora FM (UKW) presintonizada indicada.

TUNER AM: Sintoniza la emisora AM presintonizada indicada.

CD: Reproduce la pista indicada del CD seleccionado.

TAPE: Reproduce la cinta que fue insertada por último.

AUX: Reproduce una fuente externa.

Preparación de las distintas fuentes de audio:

Siga el paso que corresponda según la fuente de audio que haya seleccionado. Luego, el sistema le permitirá ajustar el nivel del volumen.

Si ha seleccionado TUNER FM o TUNER AM:

Pulse los botones ►► o ◀◀ para seleccionar el número de presintonía y luego pulse SET.

Si ha seleccionado CD:

Pulse los botones ►► o ◀◀ para seleccionar el número de disco y luego pulse SET.

Cada vez que pulse el botón, el número de disco cambia en este orden:

DISC 1 → DISC 2 → DISC 3 → (vuelta al principio)

Si ha seleccionado TAPE:

Inserte en la platina A la cinta que quiera reproducir.

Si ha seleccionado AUX:

Prepare el equipo auxiliar para que se encienda a la hora de encendido programada.

Para ello, el equipo auxiliar debe contar con un temporizador.

5 Cómo ajustar el nivel del volumen.

Pulse el botón ►► o ◀◀ para seleccionar el nivel del volumen.

MIN, 1-30, o MAX: Cuando se activa el temporizador, el volumen se sitúa automáticamente en el nivel seleccionado.



6 Pulse el botón SET.

La programación del temporizador está completa, aparece "SET OK" en la pantalla. Luego la pantalla vuelve a mostrar la información que tenía antes de programar el temporizador.

7 Pulse el botón ◻/| STANDBY/ON para apagar el equipo, en caso de necesidad.

El indicador del temporizador (⌚) y el indicador "DAILY" permanecen encendidos para informar de que el temporizador diario está activado.

Para confirme/cambiar los ajustes del temporizador, repita el procedimiento de ajuste desde el principio.

Cuando llegue la hora de encendido del temporizador:

Se producirá cada día lo siguiente.

- A la hora de encendido se pondrá en marcha el sistema. La fuente de audio seleccionada empezará. Durante todo el tiempo que el sistema parpadearán el temporizador, el indicador del temporizador (⌚) y el indicador "DAILY" se ilumina en pantalla.

- A la hora de desconexión (OFF), de que el sistema se apague automáticamente. Luego, el indicador del temporizador (⌚) y el indicador "DAILY" permanecerá iluminado.

Nota

- Si a la hora de encendido el sistema ya está en marcha, el temporizador diario (DAILY) no actuará.

Cómo activar y desactivar el temporizador diario (DAILY)

Una vez haya ajustado el temporizador diario (DAILY), éste queda registrado en la memoria, por lo que se activará cada día a la misma hora.

Para cancelar provisionalmente el temporizador diario (DAILY):

1 Pulse el botón CLOCK/TIMER del sistema varias veces hasta que el indicador "DAILY" aparezca en pantalla.

2 Pulse el botón CANCEL del sistema.

Aparece "CANCEL" y tanto el indicador de temporizador (⌚) como el indicador "DAILY" se apagan.

Para activar el temporizador diario (DAILY) cancelado:

1 Pulse el botón CLOCK/TIMER del sistema varias veces hasta que el indicador "DAILY" aparezca en pantalla.

En ese momento, el indicador "DAILY" y el indicador del temporizador (⌚) parpadearán.

2 Pulse el botón SET del sistema.

Aparece "SET OK" en la pantalla. El indicador de temporizador (⌚) y el indicador "DAILY" siguen iluminados, y la pantalla vuelve a mostrar la visualización original.

Nota

- Si el sistema se desenchufa o falla la alimentación, los datos del temporizador permanecerán en la memoria unos días y luego se perderán. En ese caso, tendría que fijar primero la hora y luego el temporizador de nuevo.

Ajuste del temporizador de grabación (REC)

Con el temporizador de grabación (REC), podrá grabar en una cinta un programa de la radio automáticamente aunque no esté en casa.

Notas

- El temporizador de grabación (REC) puede ajustarse tanto si el sistema está en marcha como si está parado.
- El nivel de volumen se reduce automáticamente al mínimo (MIN) durante la grabación (REC) con temporizador.
- Realice los ajustes en menos de 8 segundos. En caso contrario, el ajuste se borrará y deberá repetirse el procedimiento desde el principio.
- Si se equivoca al programar el temporizador, pulse el botón CANCEL desde el sistema para cancelar el ajuste. Esta orden no siempre funciona. Si el botón CANCEL no le ha permitido cancelar el ajuste, pulse el botón CLOCK/TIMER del sistema varias veces hasta que la pantalla vuelva al principio y repita de nuevo todos los pasos.

Desde el sistema

Ajuste la hora siguiendo el mismo procedimiento que para el temporizador diario (DAILY).

1 Inserte una cinta virgen o grabada que no le importe borrar en la platina B y avance hasta pasar la cinta guía inicial.

2 Pulse el botón CLOCK/TIMER hasta que, inmediatamente después del mensaje "REC TU", en pantalla aparezca el mensaje "ON TIME".

Cada vez que pulse el botón, la pantalla cambia en este orden: DAILY → ON TIME → REC TU → ON TIME* → pantalla de puesta en hora del reloj → operación cancelada → (vuelta al principio)

*. Elija esta opción para ajustar el temporizador de grabación (REC).

Entonces, aparece la pantalla que permite ajustar la hora a la que debe encenderse el sistema. La hora de inicio seleccionada la última vez aparece en pantalla y los dígitos de la hora, el indicador "REC" y el indicador de temporizador (☞) parpadean.

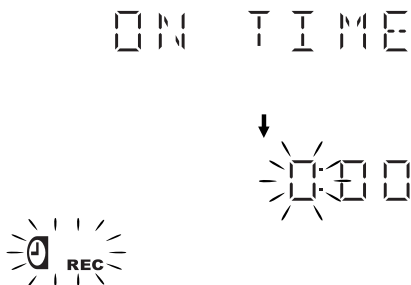

3 Elija la hora a la que quiere que se encienda el sistema.

1. Pulse los botones ◀◀ o ▶▶ para ajustar la hora y luego pulse SET.
2. Pulse los botones ◀◀ o ▶▶ para ajustar los minutos y luego pulse SET.

Aparece "OFF TIME" y entonces la pantalla que permite ajustar la hora de desconexión con temporizador. La hora de desconexión seleccionada la última vez aparece en pantalla y los dígitos de la hora parpadean.

4 Elija la hora a la que quiere que se apague el sistema.

1. Pulse los botones ◀◀ o ▶▶ para ajustar la hora y luego pulse SET.
2. Pulse los botones ◀◀ o ▶▶ para ajustar los minutos y luego pulse SET.

A continuación, el sistema le permitirá seleccionar el número de presintonía que desea grabar.

5 Seleccione el número de presintonía que desee grabar.

1. Pulse los botones ◀◀ o ▶▶ para seleccionar la banda del sintonizador (TUNER FM o TUNER AM) y luego pulse SET.
2. Pulse los botones ◀◀ o ▶▶ para ajustar el número de presintonía y luego pulse SET.

Aparece "SET OK" en la pantalla. El indicador "REC" deja de parpadear y permanece encendido.

6 Pulse el botón ⏻/| STANDBY/ON para apagar el equipo si es necesario.

Para confirmar/cambiar los ajustes del temporizador, repita el procedimiento de ajuste desde el principio.

Cuando llegue la hora de encendido del temporizador:

- A la hora de encendido el sistema se pondrá en marcha automáticamente. La emisora de radio seleccionada empezará a reproducirse. Durante todo el tiempo que el sistema funcione con el temporizador, el indicador del temporizador (☞) parpadeará en pantalla.
- Para detener la grabación con temporizador, pulse el botón ■.
- A la hora de desconexión (OFF), de que el sistema se apague automáticamente.

Nota

- Si el sistema ya está encendido cuando llega la hora de activación del temporizador, el temporizador REC no funciona.

Cómo activar y desactivar el temporizador de grabación (REC)

Una vez haya ajustado el temporizador de grabación (REC), éste queda registrado en la memoria, por lo que puede recuperarlo más adelante para volverlo a utilizar.

Para cancelar provisionalmente el temporizador de grabación (REC):

1 Pulse el botón CLOCK/TIMER del sistema varias veces hasta que el indicador "REC TU" aparezca en pantalla.

2 Pulse el botón CANCEL del sistema.

Aparece "CANCEL" y tanto el indicador de temporizador (☞) como el indicador "REC" se apagan.

Para activar el temporizador de grabación (REC) cancelado:

1 Pulse el botón CLOCK/TIMER del sistema varias veces hasta que el indicador "REC TU" aparezca en pantalla.

El indicador de temporizador (☞) y el indicador "REC" parpadean en la pantalla.

2 Pulse el botón SET del sistema.

Aparece "SET OK" en la pantalla. El indicador de temporizador (☞) y el indicador "REC" siguen iluminados, y la pantalla vuelve a mostrar la visualización original.

Nota

- Si el sistema se desenchufa o falla la alimentación, los datos del temporizador permanecerán en la memoria unos días y luego se perderán. En ese caso, tendría que fijar primero la hora y luego el temporizador de nuevo.

Ajuste del temporizador de desconexión automática (SLEEP)

Utilice el temporizador de desconexión automática (SLEEP) para que el sistema se apague automáticamente cuando hayan transcurrido unos minutos. Al ajustar el temporizador de desconexión automática (SLEEP), puede dormirse escuchando música con la seguridad de que el equipo se apagará solo y que no funcionará toda la noche.

- Sólo podrá fijar este temporizador con el sistema encendido.

Desde el mando a distancia

1 Pulse el botón SLEEP mientras esté escuchando una de las fuentes de audio del sistema.
El indicador "SLEEP" empezará a parpadear en pantalla.

2 Determine el tiempo durante el cual desea que funcione el sistema antes de apagarse.

Cada vez que pulse el botón SLEEP, la pantalla cambia en este orden:
10 → 20 → 30 → 60 → 90 → 120 → OFF → (vuelta al principio)



3 Espere 5 segundos.

El indicador del temporizador "SLEEP" dejará de parpadear y permanecerá encendido; luego la pantalla volverá a mostrar la información que tenía antes de empezar el ajuste del temporizador.

El sistema está ahora listo para apagarse al cabo de los minutos fijados.

Para confirmar la hora del temporizador de desconexión automática:

Si pulsa el botón SLEEP del mando a distancia, la pantalla mostrará el tiempo que queda para que se desconecte el sistema. Espere a que el sistema vuelva a la pantalla inicial.

Para cancelar el ajuste del temporizador de desconexión automática:

Pulse el botón SLEEP del mando a distancia hasta que en pantalla desaparezca el indicador "SLEEP".

- Al apagar el equipo se desactiva también el temporizador SLEEP.

Prioridad de los temporizadores

Como el temporizador REC y el temporizador DAILY pueden ajustarse independientemente, tal vez se pregunte usted qué pasará si sus ajustes coinciden. En este caso las prioridades son las siguientes: temporizador REC y temporizador DAILY.

- El temporizador que tenga ajustada la hora más temprana tendrá prioridad.
Un temporizador no podrá funcionar mientras esté funcionando otro temporizador.
 - Si otro temporizador tiene ajustada la misma hora que la del temporizador REC, el temporizador REC tendrá prioridad.
- El temporizador REC y el temporizador DAILY no funcionarán mientras esté funcionando el temporizador SLEEP.

Ejemplo

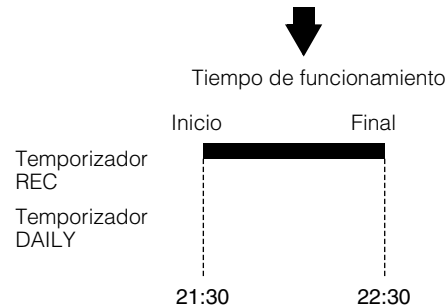
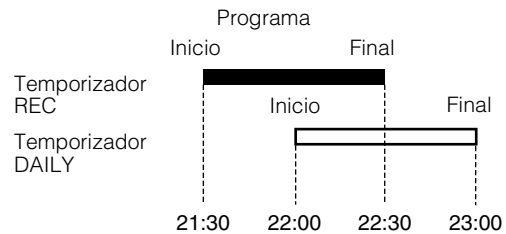

Sólo funciona en el modo del temporizador REC.

Cuidado y mantenimiento

Si trata sus CD y cintas con cuidado, durarán mucho tiempo.

Discos compactos



- Sólo se pueden utilizar en este sistema los CD que lleven este distintivo. El uso continuado de discos de perfil irregular (en forma de corazón, octogonales, etc.) puede dañar el sistema.

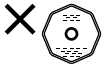

- Extraiga los discos de su caja sosteniéndolos por el borde y haciendo un poco de presión en la sujeción central de la caja.
- No toque la superficie brillante del CD ni lo doble.



- Vuelva a colocar el CD en la caja después de utilizarlo para evitar que se doble.
- Procure no rayar la superficie del CD al guardarlo en el estuche.
- Evite exponerlo a luz solar directa, altas temperaturas y humedad.



- Un CD sucio no se reproducirá correctamente. Si un CD se ensucia, límpielo con un paño suave de dentro afuera.

PRECAUCIÓN:

- No utilice disolventes (por ejemplo, limpiador convencional de discos, diluyente en atomizador, bencina, etc.) para limpiar el CD.

Notas generales

En general, logrará mejores resultados si mantiene sus CD y mecanismos limpios.

- Guarde los CD en sus estuches y archívelos en cajas o estantes.
- Mantenga la tapa superior del sistema cerrada cuando no lo utilice.

Condensación

Puede condensarse humedad en las lentes dentro del sistema en los casos siguientes:

- Después de poner en marcha la calefacción.
- En un cuarto húmedo.
- Si la unidad cambia directamente de una zona fría a otra caliente.

Si ocurre, el sistema puede funcionar mal. En este caso, deje el sistema encendido durante unas horas hasta que la humedad se evapore, desenchufe el cable de alimentación y vuélvalo a enchufar.

Cintas de casete

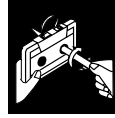

- Para tensar la cinta de los casetes, inserte un lápiz en una de las bobinas y gírelo en la dirección adecuada.
- Si la cinta está floja puede estirarse, cortarse o engancharse en la platina.



- No toque la superficie de las cintas.



- No guarde las cintas:
 - En lugares polvorientos
 - Bajo luz solar directa o en lugares de mucho calor
 - En zonas húmedas
 - Sobre un televisor o altavoz
 - Cerca de un imán

Platina de casete

- Si los cabezales, los arrastres o los rodillos metálicos se ensucian, puede suceder lo siguiente:
 - Pérdida de la calidad del sonido
 - Sonido entrecortado
 - Desvanecimiento del sonido
 - Borrado incompleto
 - Grabación dificultosa
- Limpie los cabezales, los rodillos de arrastre y los metálicos con un bastoncillo de algodón humedecido con alcohol.

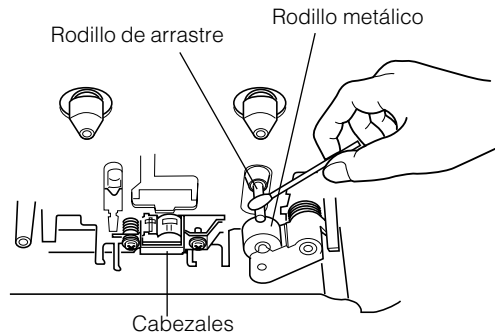

- Si los cabezales se magnetizan, se producirá ruido y se perderán las frecuencias altas.
- Para desmagnetizar los cabezales apague el sistema y utilice un desmagnetizador de cabezales (que puede adquirirse en tiendas de material electrónico y de música).

Solución de problemas

- Si tiene problemas con el equipo, compruebe en esta lista la posible solución antes de acudir al servicio técnico.
- Si no puede solucionar el problema o si el sistema se ha dañado físicamente, póngase en contacto con un técnico cualificado, como por ejemplo su distribuidor oficial, para que lleve a cabo la reparación.

Síntoma	Causa posible	Solución
No se oye ningún sonido.	<ul style="list-style-type: none"> • Las conexiones son incorrectas o están flojas. • Están conectados los auriculares. 	<ul style="list-style-type: none"> • Compruebe todas las conexiones y haga las correcciones oportunas. (Vea las páginas 4 a 6.) • Desconecte los auriculares.
La recepción de radio es pobre.	<ul style="list-style-type: none"> • La antena está desconectada. • La antena de cuadro AM está demasiado cerca del sistema. • La antena monofilar FM no está adecuadamente extendida o colocada. 	<ul style="list-style-type: none"> • Vuelva a conectar bien la antena. • Cambie la posición y la dirección de la antena de cuadro AM. • Alargue la antena monofilar FM hasta que la recepción sea buena.
No se abre la bandeja de disco.	<ul style="list-style-type: none"> • El cable de alimentación CA está desenchufado. • Está bloqueado el sistema de apertura de la bandeja. 	<ul style="list-style-type: none"> • Enchufe el cable de alimentación CA. • Desbloquee el sistema de apertura de la bandeja. (Véase la página 15.)
El CD salta.	El CD está sucio o rayado.	Limpie o sustituya el CD. (Véase la página 25.)
El CD no funciona.	El CD está al revés.	Coloque el CD con la cara impresa hacia arriba.
El disco MP3 no se reproduce. (Sólo para el modelo MX-KB2)	<ul style="list-style-type: none"> • No hay archivos MP3 grabados en el disco. • Los archivos MP3 no tienen la extensión de archivo .MP3, .Mp3, .mP3 ó .mp3 en sus nombres de archivo. • Los archivos MP3 no están grabados en el formato que cumple con la norma ISO 9660 Level 1 o Level 2. 	Cambie el disco.
El tiempo de lectura del disco MP3 es demasiado largo. (Sólo para el modelo MX-KB2)	El tiempo de lectura cambia según la complejidad de la configuración de la grabación.	No utilice demasiadas jerarquías y carpetas cuando grabe. Además, no grabe ningún otro tipo de pista de audio junto con archivos MP3. (Vea la página 11.)
No se abre el compartimento del casete.	Durante la reproducción de la cinta se ha desenchufado el cable de alimentación.	Enchufe el cable de alimentación y encienda el sistema.
No puede grabar.	Se han eliminado las pestañas de protección contra grabación del casete.	Tape con cinta los orificios del borde posterior del casete.
No se puede utilizar el mando a distancia.	<ul style="list-style-type: none"> • La comunicación entre el mando a distancia y el sensor del sistema está bloqueada. • Las pilas están agotadas. 	<ul style="list-style-type: none"> • Elimine la obstrucción. • Cambie las pilas.
Las funciones están deshabilitadas.	El microprocesador incorporado ha fallado debido a una interferencia eléctrica externa.	Desenchufe el sistema y vuélvalo a enchufar.

Características técnicas

Amplificador	Potencia de Saída 30 W por canal, mín. RMS, a 6 Ω a 1 kHz, con una distorsión armónica total máxima del 10 % (IEC 268-3)	Especificaciones de los altavoces (cada unidad)	SP-MXKB2/SP-MXKB1
Sensibilidad impedancia/de entrada (1 kHz)	AUX IN 500 mV/51 kΩ	Tipo	Reflejo de graves de 2 vías
Terminales del altavoz	6 - 16 Ω	Unidad de altavoz	Woofers: 13 cm tipo cónico × 1 De agudos: 5 cm tipo cónico × 1
Auriculares	32 Ω - 1 kΩ, Salida de 20 mW/canal en 32 Ω	Capacidad de manejo de potencia	30 W
Platina de casete		Impedancia	6 Ω
Respuesta en frecuencia		Gama de frecuencia	65 Hz - 20 000 Hz
Tipo I (NORMAL)	63 Hz - 12 500 Hz	Nivel de presión del sonido	86 dB/wm
Fluctuación y trémolo	0,15 % (WRMS)	Dimensiones	208 mm × 323 mm × 264 mm (An/Al/Pr)
Reproductor de CD		Peso	Aprox. 3 kg
Capacidad del cargador	3 CDs	Accesorios	Antena de cuadro para AM (1) Mando a distancia (1) Pilas R03 (UM-4)/AAA (24F) (2) Antena monofilar de FM (1) Adaptador de enchufe de CA (1)
Margen dinámico	85 dB	Especificaciones eléctricas	
Relación señal/ruido	85 dB	Requisitos eléctricos	CA 110/127/220/230 - 240 V ~, ajustable desde el selector de tensión, 50/60 Hz
Fluctuación y trémolo	Inapreciable	Consumo	83 W (sistema encendido) 13 W (en modo de espera)
Sintonizador			
Sintonizador FM			
Rango de sintonización	87,5 - 108,0 MHz		
Sintonizador de AM			
Alcance de Sintonía	530 kHz - 1 710 kHz (con un espacio de 10 kHz entre emission)		
Respuesta en frecuencia	531 kHz - 1 710 kHz (con un espacio de 9 kHz entre emission)		
Equipo			
Dimensiones	276 mm × 315 mm × 456 mm (An/Al/Pr)		
Peso	Aprox. 8 kg		

Diseño y especificaciones sujetos a cambios sin previo aviso.

Introdução

Lhe agradecemos por ter adquirido o Compact Component System da JVC.

Esperamos que este seja uma aquisição valiosa para o seu lar, lhe dando anos de divertimento.

Se certifique de que lê este manual de instruções com atenção antes de operar seu novo aparelho de estéreo.

Nele você encontrará toda a informação que necessitará para configurar e usar o aparelho.

Se tiver alguma questão que não seja respondida no manual, contacte seu revendedor.

Funções

Aqui estão algumas das coisas que fazem seu aparelho potente e fácil de usar.

- Os controles e operações foram redesenhados para os fazer muito fáceis de usar, deixando você livre para apreciar a música.
 - Com o COMPU PLAY da JVC você pode ligar o aparelho e com um só toque você liga automaticamente o Rádio, o Toca-fitas, ou o CD Player.
- São incluídos os fabulosos efeitos de SEA (Amplificador de Efeitos de Som) de Rock, Pop, e Clássico.
- O circuito Active Bass EX. (Extensão) reproduz fielmente sons de baixa frequência.
- Uma capacidade de programação de 20 estações (10 AM e 10 FM) além da sintonização de busca automática e manual.
- A função de permutador de CDs pode operar 3 CDs.
 - Os CDs podem ser trocados durante a reprodução usando uma bandeja tipo Carrossel (bandeja rotativa).
 - Reprodução contínua ou programada de 3 discos.
- Dois toca-fitas lhe permitindo duplicar a fita.
- Funções de temporizador; Temporizador Diário, REC (Gravação) e de Temporizador de Desligamento.
- Você pode ligar várias unidades externas, tais como um gravador de MD (desvio médio).
- O CD Player pode tocar um CD-R e um CD-RW.



Como Está Este Manual Organizado

- Informação básica que é a mesma para muitas funções diferentes, como por exemplo o ajuste do volume, é dada na seção “Operações Básicas”, e não é repetida sob cada função.
- Os nomes dos botões/controles e as mensagens mostradas é tudo escrito em maiúsculas: por ex., FM/AM, “NO DISC”.
- Se os nomes dos botões no aparelho e no Controle Remoto forem os mesmos, a descrição acerca de onde o botão é usado será omitida.
- As funções do aparelho são escritas somente com uma letra maiúscula: por ex., Normal Play (Tocar Normal).

Use o índice para ver a informação específica de que necessita.

Foi com muito gosto que elaborámos este manual para você, e esperamos que lhe seja útil para apreciar as muitas funções incluídas em seu Aparelho.

Precauções Importantes

1 Instalação do Aparelho

- Escolha um local que seja nivelado, seco e nem muito quente nem muito frio. (Entre 5°C e 35°C)
- Deixe uma distância suficiente entre o Aparelho e a TV.
- Não use o Aparelho num local sujeito a vibração.

2 Cabo de Alimentação

- Não maneje o cabo de alimentação com as mãos molhadas!
- É sempre consumida alguma energia enquanto o cabo de alimentação está ligado na tomada de parede.
- Quando retirar o plugue do Aparelho da tomada de parede, puxe sempre pelo plugue, e nunca puxe pelo cabo de alimentação.

3 Mau Funcionamento, etc.

- Não existem peças que sejam reutilizáveis no interior do aparelho. Em caso de falha do aparelho, desligue o cabo de alimentação e consulte seu revendedor.
- Não introduza quaisquer objetos metálicos dentro do aparelho.

Introdução	1
Funções.....	1
Como Está Este Manual Organizado.....	1
Precauções Importantes.....	1
Conteúdo	2
Iniciando	3
Acessórios.....	3
Ajuste o interruptor VOLTAGE SELECTOR.....	3
Como Colocar as Pilhas no Controle Remoto.....	3
Usando o Controle Remoto.....	4
Ligando a Antena de FM.....	4
Ligando a Antena de AM.....	5
Ligando os Alto-Falantes.....	5
Conectando Equipamento Externo.....	6
Ligar à tomada na parede.....	6
Modo DEMO.....	6
COMPU Play.....	6
Operações Básicas	7
Ligando e Desligando o Aparelho.....	7
Ajustando o Volume.....	7
Cortando o Volume de Som (FADE MUTING).....	8
Reforçando o Som de Baixos (ACTIVE BASS EX.).....	8
Selecionar o Modo de Som (SOUND MODE).....	8
Introduzir o Número com o Controle Remoto (Teclas Numéricas).....	8
Mudança da exibição.....	8
Usando o Rádio	9
Sintonizando uma Estação.....	9
Programando Estações.....	10
Para Mudar o Modo de Recepção FM.....	10
Usando o CD Player	11
Para carregar CDs.....	12
Para Tirar CDs.....	12
Mudança do modo de reprodução de MP3 (Somente para MX-KB2).....	12
Regras Básicas ao Usar CD Player-Reprodução Normal.....	13
Programar a Ordem de Tocar das Faixas.....	14
Random Play (Escolha Livre).....	15
Repetindo Faixas.....	15
Função de Bloqueio da Bandeja.....	15
Mudança da exibição para CD.....	15
Usando o Toca-Fitas (Ouvir uma Fita)	16
Tocar uma Fita.....	16
Usando o Toca-Fitas (Gravar)	17
Gravar Estandard.....	18
Gravar CD Síncrono.....	18
Gravar Fita para Fita (DUBBING).....	18
Usando um Equipamento Externo	19
Ouvindo o Equipamento Externo.....	19
Usando os Temporizadores	20
Ajustando o Relógio.....	20
Definição do Relógio.....	20
Ajustando o Temporizador Diário.....	21
Ajustando a REC (gravação) Temporizador.....	22
Ajustando o Timer de Desligamento (SLEEP).....	24
Prioridade do Timer.....	24
Cuidados e Manutenção	25
Solução de Problemas	26
Especificações	26

Iniciando

Acessórios

Verifique se você tem todos os itens abaixo, que são fornecidos com o aparelho.

- Antena de Quadro AM (1)
- Controle Remoto (1)
- Pilhas (2)
- Antena de Arame FM (1)
- Adaptador de Plugue CA (1)

Se você verificar que algum desses itens está faltando, entre em contato com seu fornecedor imediatamente.

Ajuste o interruptor VOLTAGE SELECTOR

Para evitar possíveis danos ao seu aparelho, escolha a voltagem antes de ligá-lo à corrente elétrica.

Escolha a voltagem correta de sua área residencial, utilizando o interruptor VOLTAGE SELECTOR (seletor de voltagem) localizado na parte traseira de seu aparelho. Utilize uma chave de fenda para girar o seletor de modo que a voltagem indicada aponte para a mesma voltagem que será usada.

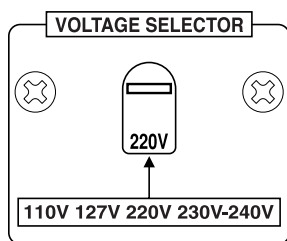

⚠ CUIDADO:

- Faça todas as conexões antes de ligar o aparelho à corrente elétrica (CA).

Como Colocar as Pilhas no Controle Remoto

Acerte a polaridade (+ e -) nas pilhas com as marcações de + e - no compartimento das pilhas.

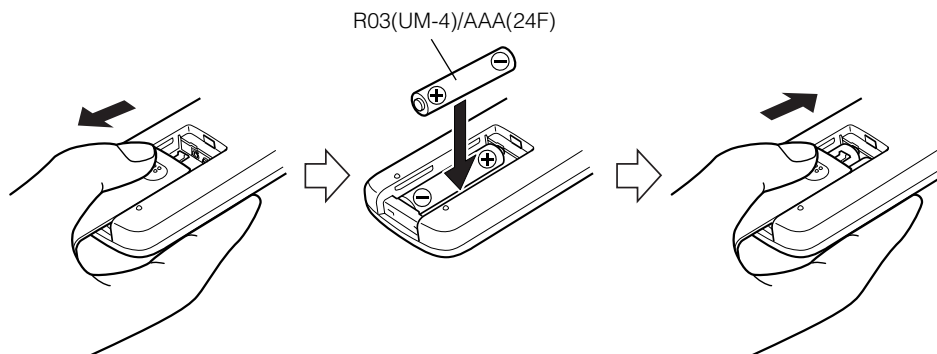

⚠ CUIDADO:

- Manuseie as pilhas corretamente.

❑ Para evitar que as pilhas possam vazarem ou explodir:

- Remova as pilhas quando seu Controle Remoto não for utilizado por períodos mais longos.
- Quando for necessário trocar as pilhas, troque as duas ao mesmo tempo por outras duas novas.
- Não misture pilhas velhas com novas.
- Não use junto tipos diferentes de pilhas.

Usando o Controle Remoto

O Controle Remoto facilita o manuseio e operação de muitas das diversas funções de seu aparelho, a uma distância de até 7 metros. Basta você apontar o Controle Remoto para o sensor localizado no painel frontal de seu aparelho.

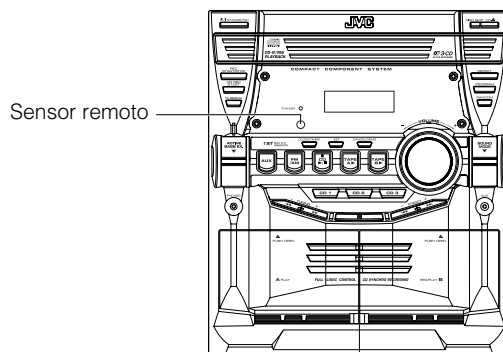

⚠ CUIDADO:

- Faça todas as conexões antes de ligar o aparelho à corrente elétrica (CA).

Ligando a Antena de FM

Usando a Antena de Arame Incluída.

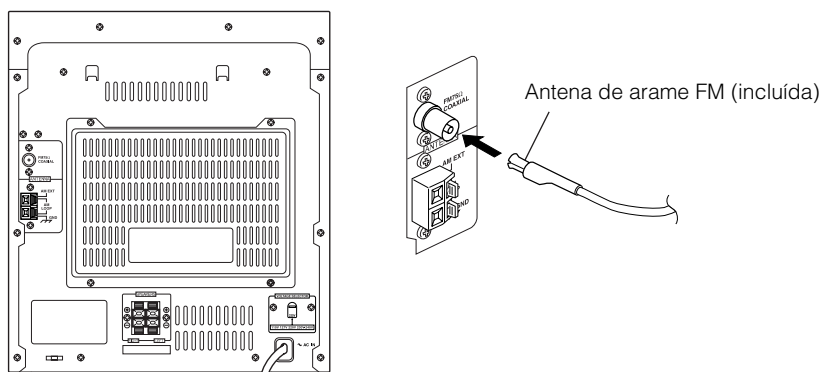

Uso do conector tipo coaxial (Não incluído)

Uma antena de 75 ohms com conector tipo coaxial (IEC ou DIN45 325) deve ser conectada ao terminal FM 75-ohm COAXIAL.

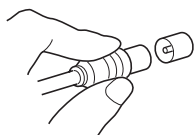

Se a recepção não estiver boa, conecte uma antena externa.

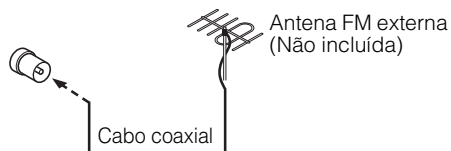

Note

- Antes de ligar o condutor coaxial de 75 ohm (do tipo de um arame redondo que leva a uma antena externa), desconecte a Antena de Arame FM incluída.

Ligando a Antena de AM

Painel Traseiro do Aparelho

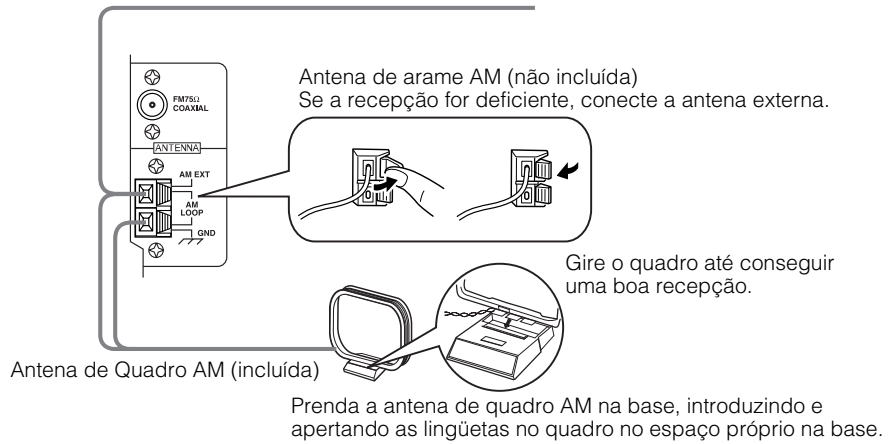
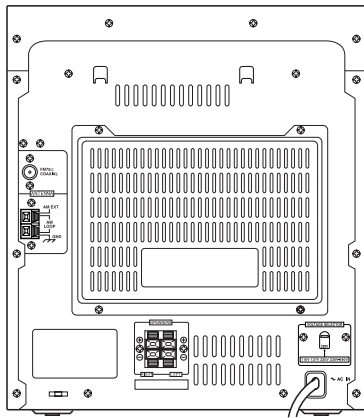

Note

- Mesmo quando conectar uma antena AM exterior, mantenha a antena de quadro AM conectada.

CUIDADO:

- Para evitar ruídos, coloque as antenas longe do aparelho, do cabo conector e do cabo de alimentação CA.

Ligando os Alto-Falantes

Conecte o alto-falante direito nos terminais de alto-falante RIGHT e o alto-falante esquerdo nos terminais de alto-falante LEFT. “Right”/“Left” (Direito/Esquerdo) estão marcados na parte traseira do alto-falante.

1. Abra cada um dos terminais para conectar os fios dos alto-falantes.

2. Conecte os fios dos alto-falantes aos terminais dos alto-falantes do aparelho.

Conecte os fios vermelho (+) e o preto (-) da caixa acústica do lado direito aos terminais vermelho (+) e preto (-) com a marca RIGHT (direita) no aparelho.

Conecte os fios vermelho (+) e o preto (-) da caixa acústica do lado esquerdo aos terminais vermelho (+) e preto (-) com a marca LEFT (esquerda) no aparelho.

3. Feche cada um dos terminais.

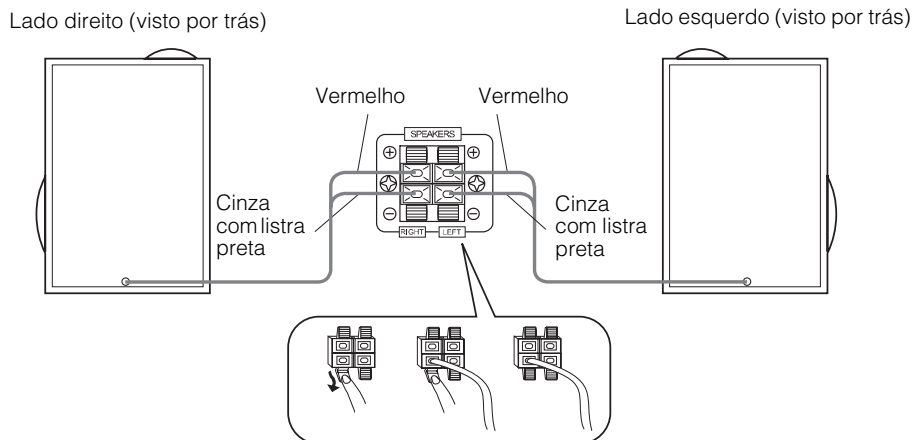

CUIDADO:

- Um aparelho de TV pode apresentar mudança nas cores, se for colocado muito perto dos alto-falantes. Se isso acontecer, os coloque longe do aparelho de TV.
- Use somente alto-falantes com a impedância correta A impedância correta é indicada no painel de trás.

Conectando Equipamento Externo

Conecte um cabo de sinal com plugues miniatura estéreo (não fornecido) entre o jaque AUX do sistema no painel frontal e o jaque de saída de áudio ou terminais de saída do CD player portátil, MD player, STB externo, etc. Você pode ouvir a fonte externa através de seu aparelho.

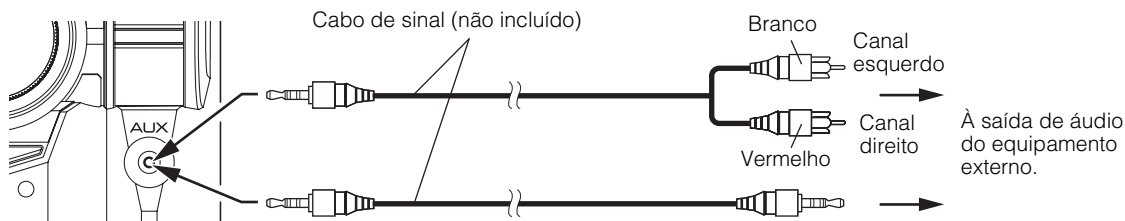

Ligar à tomada na parede

Ligue o cabo de alimentação CA na tomada da parede. O seu aparelho está pronto a ser usado!

Modo DEMO

Quando o aparelho é ligado à tomada da parede, o modo de DEMO inicia automaticamente mostrando algumas funções do aparelho.

Para parar a DEMO, pressione os botões de operação do aparelho. A demonstração DEMO pára automaticamente.

Para ativar a DEMO, pressione o botão DEMO no aparelho.



- Enquanto o system é virado em, a DEMO inicia automaticamente começa se não for acionado nenhum botão de operação durante 2 minutos. Para parar esta função automática de DEMO, pressione o botão CANCEL no aparelho durante a demonstração.

COMPU Play

A função COMPU PLAY da JVC lhe vai permitir controlar as funções mais freqüentemente usadas no aparelho somente com um toque. Com a Operação Um Toque você vai poder ouvir um CD, uma cassete, ligar o rádio, ou ouvir qualquer outro equipamento externo, apenas pressionando o botão play para essa função. A Operação Um Toque, liga o aparelho para você, e depois dá início à função que você escolheu. Se o aparelho não estiver pronto para funcionar (sem CD ou cassete no local), ainda assim ele vai ficar ligado esperando que você coloque o CD ou cassete

Como Usar a Operação Um Toque, para cada caso, está explicado na seção correspondente.

Os botões do COMPU PLAY são:

No Aparelho

- Botão CD ►/||
- Botão FM/AM
- Botões TAPE A ►, TAPE B ►
- Botão AUX
- Botões CD1, CD2 e CD 3

No Controle Remoto

- Botão CD ►/||
- Botão FM/AM
- Botões TAPE A ►, TAPE B ►
- Botão AUX
- Botões CD1, CD2 e CD 3

Operações Básicas

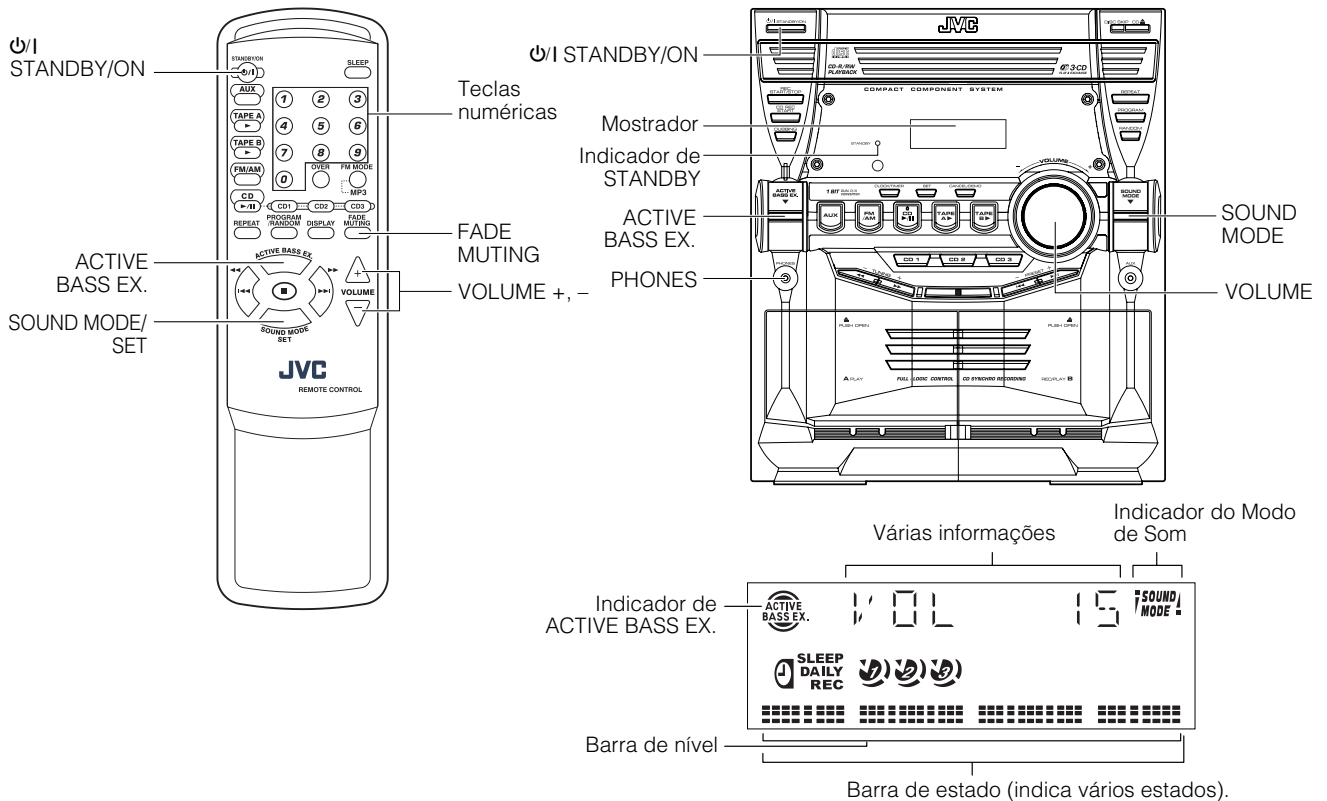

* Quando o aparelho estiver ligado, o mostrador também indicará outros itens. Para simplificar, mostramos aqui somente os itens descritos nesta seção.

Ligando e Desligando o Aparelho

Ligando o Aparelho

1 Pressione o botão STANDBY/ON.

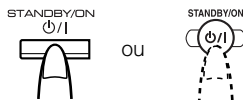

O mostrador se acende. O indicador de STANBY (em espera) desaparece.

O aparelho está pronto para continuar no modo em que estava antes de ser desligado da última vez.

- Por exemplo, se a última coisa que você fez antes de desligá-lo foi ouvir um CD, você ao ligá-lo, terá seu aparelho pronto para ouvir um CD novamente. Se quiser, pode também trocar de fonte
- Se você estivesse ouvindo rádio ao desligar, o rádio voltaria na mesma estação em que estava sintonizado.

Desligando o Aparelho

1 Pressione o botão STANDBY/ON novamente.

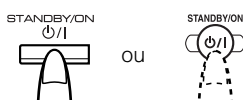

O mostrador se apaga, exceto para a indicação das horas. O indicador de STANDBY (em espera) se acende. (A luz do mostrador ficará diminuída.)

- Há sempre algum consumo de energia, apesar do aparelho estar desligado (chamado modo Standby).
- Para desligar o aparelho totalmente, desligue o cabo de alimentação CA da tomada de parede. Quando desliga o cabo de alimentação, o relógio será imediatamente redefinido para 0:00.

Ajustando o Volume

Rode o controle de VOLUME no aparelho para a direita para aumentar o volume ou rode para a esquerda para diminuir o volume.

Pressione o botão VOLUME + no controle remoto para aumentar o volume ou pressione o botão VOLUME - no controle remoto para diminuir o volume.



Você pode ajustar o nível de volume para MIN, de 1 a 30 ou MAX.

⚠ CUIDADO:

- **NÃO** ligue o aparelho e/ou comece nenhuma das funções, sem antes definir o controle de VOLUME do som para um volume mínimo, pois um aumento repentino do som poderá causar danos à sua audição, aos alto-falantes e/ou aos fones de ouvido.

Para ouvir em privado

Conecte um par de fones de ouvido à tomada correspondente de PHONES (Fones). Os alto-falantes ficarão sem emitir som. Se lembre de diminuir o volume antes de ligar ou usar os fones de ouvido.

Cortando o Volume de Som (FADE MUTING)

Você pode cortar o som somente com um toque.

Para cortar o som, pressione o botão FADE MUTING no seu Controle Remoto. A saída é cortada.

Para sair do corte de som, pressione o botão FADE MUTING de novo. O volume voltará então à intensidade anterior.

- Depois do corte de som (Fade muting), rodando o controle de VOLUME ou pressionando o botão VOLUME no controle remoto faz aumentar o volume a partir da definição do mínimo (MIN).

Reforçando o Som de Baixos (ACTIVE BASS EX.)

A riqueza e a intensidade do som baixo são mantidas, independentemente de como coloca o volume de som baixo. Somente pode usar este efeito na reprodução.

Para obter o efeito, pressione ACTIVE BASS EX. (extensão) botão.

O indicador de "ACTIVE BASS EX." se acende e no mostrador aparece "BASS ON".

Para cancelar o efeito, pressione o botão de novo.

O indicador de "ACTIVE BASS EX." se apaga e no mostrador aparece "BASS OFF".

Selecionar o Modo de Som (SOUND MODE)

Pode selecionar um de 3 modos SEA (Amplificador de Efeito de Som).

Somente pode usar este efeito na reprodução.

Para obter o efeito, pressione o botão SOUND MODE até que o modo de som desejado apareça no mostrador.

O indicador de "SOUND MODE", que corresponde ao modo de som selecionado, passará a piscar.

Cada vez que você pressionar o botão, o modo de som altera do modo seguinte:

ROCK → POP → CLASSIC → FLAT → (de volta ao início)

Para cancelar o efeito, pressione o botão do SOUND MODE até que "FLAT" apareça no mostrador.

O indicador de "SOUND MODE" se apaga.

ROCK	Reforça as frequências de som baixo e agudo. Bom para música acústica.
POP	Bom para música vocal.
CLASSIC	Para obter aparelhos de estéreo com som abrangente e dinâmico.
FLAT	Nenhum efeito de som aplicado.

Introduzir o Número com o Controle Remoto (Teclas Numéricas)

Para introduzir os números de estações programadas, para selecionar as estações programadas ou para programar as faixas no CD, você usará as teclas numéricas no controle remoto.

Como introduzir o número com as teclas numéricas é aqui explicado.

Exemplos:

- Para introduzir o número 5, pressione 5.
- Para introduzir o número 15, pressione OVER, 1 e, em seguida, 5.
- Para introduzir o número 20, pressione OVER, 2 e, em seguida, 0.

Para MP3 (Somente para MX-KB2)

- Para introduzir o número 5, pressione 5.
- Para introduzir o número 15, pressione OVER, 0, 1 e, em seguida, 5.
- Para introduzir o número 125, pressione OVER, 1, 2 e, em seguida, 5.

Mudança da exibição

Cada vez que você pressiona o botão DISPLAY, a exibição muda como mostrado abaixo:

Fonte selecionada atualmente ↔ Hora atual

Para CD

Para CD, consulte "Mudança da exibição para CD" na página 15.

Usando o Rádio

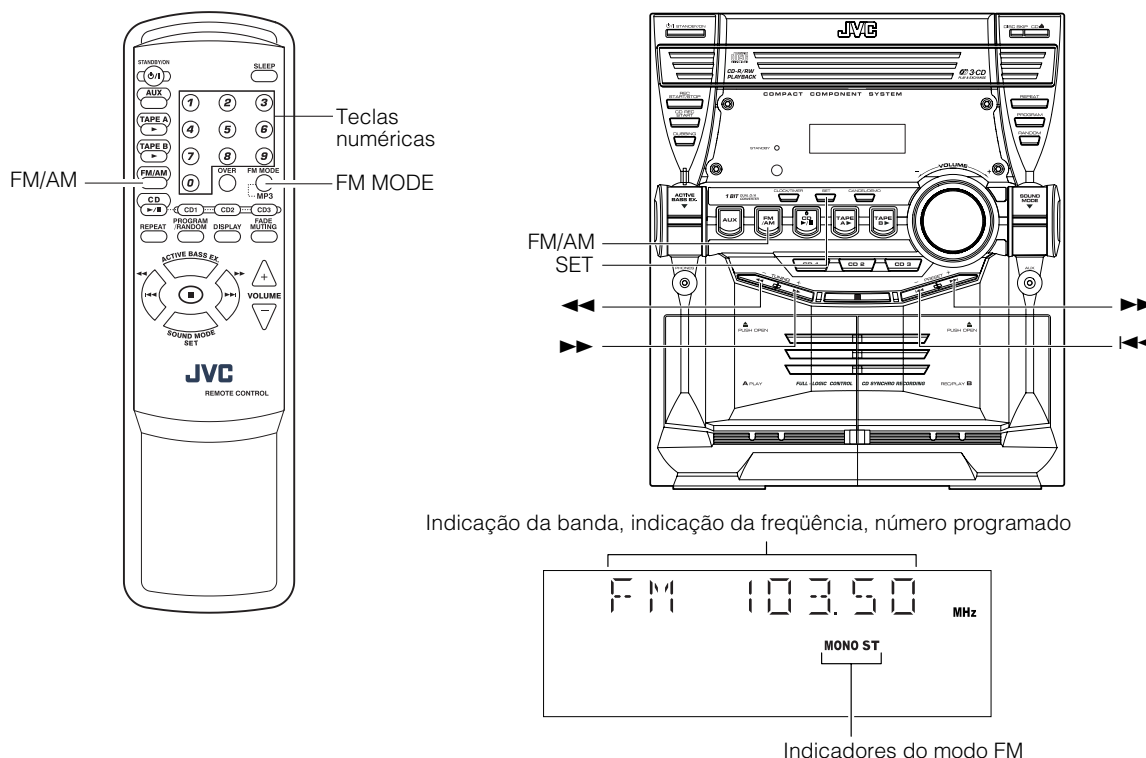

Indicação da banda, indicação da frequência, número programado

Indicadores do modo FM

* Quando o aparelho estiver ligado, o mostrador também indicará outros itens. Para simplificar, mostramos aqui apenas os itens descritos nesta seção.

Você pode ouvir estações de FM e de AM. Elas podem ser sintonizadas manual, automaticamente ou através de uma programação arquivada na memória.

☐ Antes de ligar o rádio:

- Verifique se tanto a antena de FM como a de AM estão corretamente ligadas. (Veja as páginas 4 e 5)

Ajustando o Intervalo de Espaço do Sintonizador

Ao sair da fábrica, o intervalo de frequências do sintonizador FM é ajustado para 100 kHz e o intervalo de frequências do sintonizador AM é ajustado para 10 kHz. Você pode alterar o intervalo de frequências do sintonizador FM ou AM individualmente.

Mudança do intervalo de frequências do sintonizador FM

Quando o sistema está no modo FM, cada vez que você mantém o botão ■ pressionado e pressiona o botão SOUND MODE, "FM 50kHz" e "FM 100kHz" aparece no mostrador alternadamente, e o intervalo de frequências do sintonizador FM é alterado.

Mudança do intervalo de frequências do sintonizador AM

Quando o sistema está no modo AM, cada vez que você mantém o botão ■ pressionado e pressiona o botão SOUND MODE, "AM 9kHz" e "AM 10kHz" aparece no mostrador alternadamente, e o intervalo de frequências do sintonizador AM é alterado.

Rádio de um Toque

Basta pressionar o botão de FM/AM para ligar o aparelho e começar a ouvir a última estação que você programou antes de desligar.

- ☐ Você pode mudar de qualquer outra fonte de som para o rádio, através do botão de FM/AM.

Sintonizando uma Estação

1 Pressione o botão FM/AM.

A última faixa e frequência sintonizadas vão aparecer no mostrador.

(Se a última emissora foi selecionada com um número programado, o número programado e a frequência aparecerão). Cada vez que você pressionar o botão, a faixa alternará entre FM e AM.

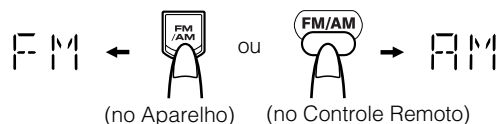

2 Selecione uma estação usando um dos seguintes métodos.

• Sintonia Manual

Pressione o botão ◀◀ ou ▶▶ brevemente para mover a frequência até encontrar a emissora desejada.

OU

• Sintonia Automática

Se você pressionar o botão ◀◀ ou ▶▶ durante 1 segundo ou mais e soltá-lo, a frequência mudará para baixo ou para cima automaticamente até que uma emissora seja encontrada.

OU

• Programando Estações (Possível somente depois de ter programado as estações)

Programando a sintonia através do aparelho:

Selecione o número programado que você pretende, usando o botão ◀◀ ou ▶▶.

Exemplo:

Pressione o botão ▶▶ até que o número programado “8” apareça no mostrador. O mostrador exibirá o número programado e a frequência.



Programando a sintonia através do controle remoto:

Introduza o número programado que pretende chamar usando as teclas numéricas. Veja “Introduzir o Número com o Controle Remoto” na página 8.

Exemplo:

Pressione 8 para chamar o número programado 8. Logo, o mostrador exibirá o número programado e a frequência.

Note

- Para transmissão AM, a sensibilidade de recepção será mudada girando a antena de quadro AM. Gire a antena de quadro AM para a melhor recepção.

Programando Estações

Você pode programar até 10 estações FM e 10 AM.

Notes

- Os números programados podem ter sido ajustados para testes de frequência de fábrica antes da embalagem. Isso não é considerado um defeito. Você pode programar as estações que quer na memória, seguindo um dos métodos de programação abaixo.
- Durante a programação de estações, se durante 4 segundos nenhum botão de operação for acionado, o mostrador volta a mostrar a faixa e a frequência. Neste caso, repita os passos desde o início.

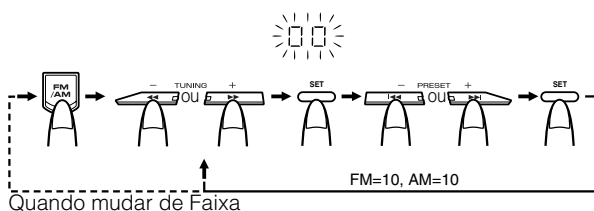

Usando o Aparelho

1 Selecione uma faixa pressionando o botão de FM/AM.

2 Pressione o botão ◀◀ ou ▶▶ para sintonizar uma estação.

3 Pressione o botão SET (Ajustar).

“00” vai piscar por 4 segundos.

4 Pressione o botão ◀◀ ou ▶▶ para selecionar o número programado.

▶▶: Aumenta o número programado em 1.

◀◀: Diminui o número programado em 1.

5 Pressione o botão SET (Ajustar).

O mostrador exibe o número programado armazenado e a frequência.

6 Repita os passos acima de 2 a 5 para cada estação que você quer guardar na memória com um número programado.

Para mudar as estações programadas, repita os mesmos passos de acima.

Note

- No passo 4, você pode selecionar o número programado usando as teclas numéricas no controle remoto. Veja “Introduzir o Número com o Controle Remoto” na página 8.

⚠ CUIDADO:

- Mesmo que o aparelho esteja desligado ou se houver uma falha de corrente, as estações programadas ficarão armazenadas durante alguns dias. No entanto, caso as estações programadas sejam apagadas, será necessário programá-las de novo.

Para Mudar o Modo de Recepção FM

Quando está sintonizando uma transmissão estéreo FM o indicador “ST (Estéreo)” se acende e você pode ouvir os efeitos do som estéreo. Se uma transmissão FM estéreo for ruidosa ou de difícil recepção, você pode selecionar o modo Monoauricular (“Mono”). A recepção vai melhorar, mas você perderá o som estéreo.

Pressione o botão FM MODE (Modo FM) no Controle Remoto até o indicador de “MONO” acender no mostrador.

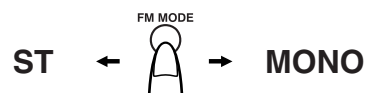

Para restaurar o efeito estéreo, pressione o botão FM MODE no Controle Remoto, até que o indicador de “MONO” se apague. Ao selecionar uma outra estação, também irá cancelar o modo monofônico FM e restaurar o efeito estéreo.

Usando o CD Player

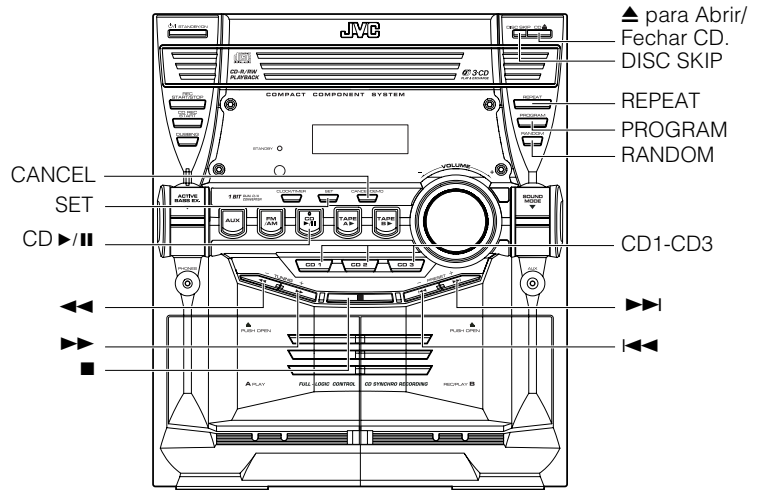
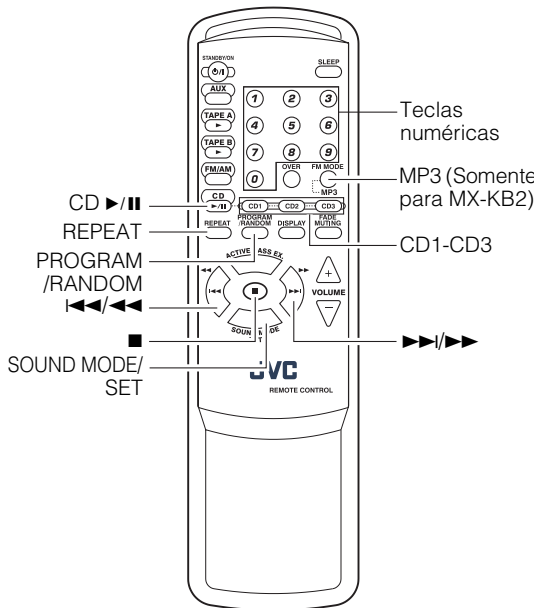

Número de faixa, Tempo de toque, Número do programa, etc.

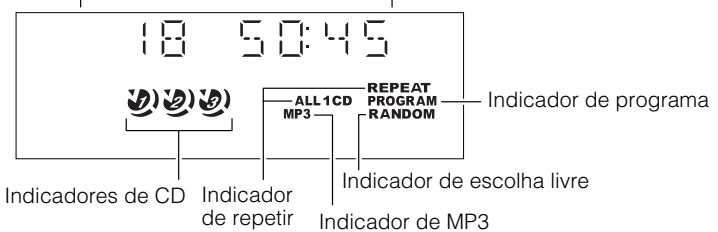

* Quando o aparelho estiver ligado, o mostrador também indicará outros itens. Para simplificar, mostramos aqui apenas os itens descritos nesta seção.

Este aparelho foi concebido para reproduzir os seguintes tipos de CDs:

- CD de áudio
- CD-R (CD gravável)
- CD-RW (CD regravável)

Somente para MX-KB2

- Disco MP3 (Arquivos MP3 gravados em um CD-R ou CD-RW)*

Quando reproduzir um CD-R ou CD-RW

- CD-Rs editados pelo usuário (CD-R graváveis) e CD-RWs (CD regraváveis) podem ser reproduzidos se já tiverem sido "finalizados".
- Antes de reproduzir CD-Rs ou CD-RWs, leia as suas instruções ou precauções atentamente.
- Alguns CD-Rs ou CD-RWs podem não ser reproduzidos neste aparelho em virtude de suas características, danos ou manchas nos mesmos, ou se a lente do player estiver suja.
- CD-RWs podem requerer um tempo de leitura mais longo já que a refletância dos CD-RWs é menor do que os CDs regulares.

Somente para MX-KB2

*Para discos MP3

- Este aparelho gerencia os arquivos e pastas nos discos MP3 como "faixas" e "álbuns".
- A ordem de reprodução dos arquivos MP3 (faixas) gravados em um disco é determinada pela aplicação de escrita (ou codificação); portanto, a ordem de reprodução pode diferir da ordem tencionada durante a gravação dos arquivos e pastas.
- Este aparelho exibe os nomes dos arquivos (faixas) e etiquetas ID3v1 (somente "Título", "Artista" e "Álbum") no mostrador após o início da reprodução. No entanto, há um limite sobre os caracteres disponíveis e alguns nomes de arquivo e etiquetas ID3 não são exibidos corretamente.



Mais sobre discos MP3

- Os discos MP3 (CD-R ou CD-RW) requerem um tempo de leitura mais longo. (Isso varia em virtude da complexidade da configuração de gravação.)
- Ao criar um disco MP3, selecione ISO 9660 Nível 1 ou Nível 2 como o formato do disco.
- Este aparelho não suporta a gravação de sessões múltiplas.
- Este aparelho só pode reproduzir arquivos MP3 que contenham as seguintes extensões de arquivo: ".MP3," ".Mp3," ".mp3," and ".mp3."
- Arquivos não MP3 são ignorados. Se arquivos não MP3 forem gravados juntos com arquivos MP3, este aparelho tomará um tempo mais longo para explorar o disco. Isso também pode causar um mau funcionamento do aparelho.
- As pastas que não contêm MP3 são contadas durante a leitura do disco, mas não são ignoradas durante a reprodução.
- Alguns discos MP3 podem não ser reproduzidos em virtude das suas características ou condições de gravação.

Sobre o indicador de disco:

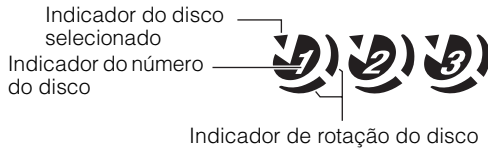

O indicador de CD consiste nos três seguintes tipos de indicadores:

- Indicador de Número de CD:** Acende sempre.
- Indicador de CD selecionado:** Acende para o número de CD atualmente selecionado.
- Indicador de Rotação de CD:** Atua quando o CD selecionado está a tocar ou em pausa. Este indicador apaga se não houver CD carregado na posição do número de CD selecionado.

One Touch Play (Controle de um Toque)

O fornecimento de força inicia e os comandos são automaticamente efetuados.

- Pressionando o botão de CD ►/II, o aparelho liga e se estiver um CD carregado no número de CD ultimamente selecionado, o CD será tocado a partir da primeira faixa.
- Pressionando o botão de CD1-CD3, o aparelho liga e se estiver um CD carregado no número de CD selecionado, o CD será tocado a partir da primeira faixa.

Para carregar CDs

1 Pressione o botão de Abrir/Fechar CD ▲ no aparelho para abrir a bandeja.

2 Coloque um ou dois CDs na bandeja, com o lado da etiqueta virado para cima.

Certifique-se de que o CD esteja devidamente assentado dentro da cavidade na bandeja de CD.

Com o lado do selo para cima

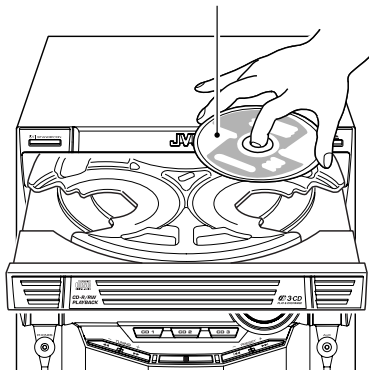

3 Pressione o botão DISC SKIP (pular) no aparelho e coloque o CD seguinte.

Quando você pressiona o botão, a bandeja roda para o CD seguinte.

4 Pressione o botão de Abrir/Fechar CD ▲ no aparelho.

A bandeja fecha.

- Quando você usar um CD de 8 cm, o coloque no círculo interior da bandeja.
- Você pode colocar CDs enquanto estiver ouvindo música em qualquer outra função.
- Quando a alimentação é desativada com a bandeja aberta, a bandeja fecha automaticamente.
- Se o CD não puder ser lido corretamente (porque está arranhado, por exemplo), o CD não será reconhecido como um disco.

Para Tirar CDs

Tire o CD conforme a figura abaixo.

1 Depois do CD Player parar, pressione o botão de Abrir/Fechar CD ▲ no aparelho para abrir a bandeja.

2 Remova o CD, depois pressione o botão DISC SKIP (pular) no aparelho.
A bandeja roda para o próximo CD.

3 Repita o passo 2 para remover todos os CDs.

4 Pressione o botão de Abrir/Fechar CD ▲ no aparelho para fechar a bandeja.

- Você pode remover CDs enquanto estiver ouvindo música em qualquer outra função.

Dicas:

- Remover/trocar CDs durante a reprodução.

Enquanto toca um CD (por exemplo CD1), pode remover ou trocar outros CDs (por exemplo CD2 e CD3) se pressionar Abrir/Fechar CD ▲. Depois de remover ou trocar, pressione o mesmo botão para fechar a bandeja.

Somente para MX-KB2

Mudança do modo de reprodução de MP3

Quando reproduzir um disco MP3, você pode escolher o modo de reprodução do disco MP3 como segue:

Modo Normal (FILE):

O aparelho reconhece apenas as faixas (arquivos). Você pode reproduzir um disco MP3 como um CD de áudio.

Modo GROUP (ALBUM):

O aparelho reconhece as faixas (arquivos) e álbuns (pastas) em um disco MP3. Você pode reproduzir um disco MP3 de acordo com a maneira em que as gravações foram agrupadas.

APENAS no controle remoto:

Pressione MP3 antes ou durante a reprodução de um disco MP3.



O indicador GROUP aparece quando o modo de reprodução de MP3 é o modo GROUP.

- Cada vez que você pressiona o botão, o modo de reprodução de MP3 muda entre "GROUP (ALBUM)" e "Normal (FILE)" alternadamente.

Regras Básicas ao Usar CD Player-Reprodução Normal

Para Tocar CDs

1 Carregar CDs

2 Pressione o botão CD ►/|| para iniciar a reprodução.

O número do disco selecionado atualmente (por exemplo, "CD DISC 1") aparece no mostrador.

A primeira faixa do CD selecionado começa tocando. Quando o primeiro CD termina de tocar, o CD seguinte e o terceiro são continuamente tocados.

Quando o CD termina de tocar, o CD Player pára automaticamente.

❑ Você pode iniciar a reprodução do disco desejado simplesmente pressionando um dos botões de disco (CD1-CD3).

Quando a reprodução do CD selecionado chegar ao fim, o CD player parará automaticamente.

Enquanto o CD toca, aparece o seguinte no mostrador.

Pra CD de áudio

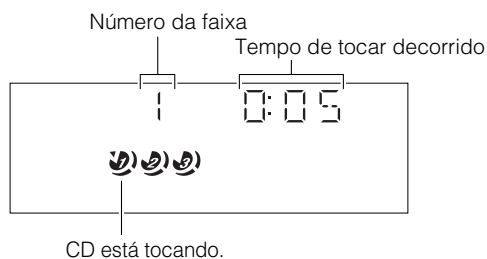

Para disco MP3 (Somente para MX-KB2)

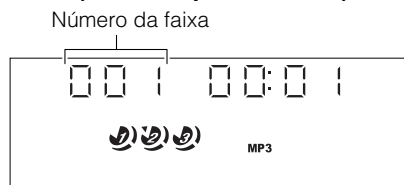

- Após o aparecimento da exibição acima, se as faixas incluírem etiquetas ID3, o mostrador rolará na ordem de título, artista e álbum e, em seguida, voltará à exibição original.

Quando o botão de CD (CD1-CD3) é pressionado com a bandeja aberta, a bandeja é fechada e o CD selecionado começa automaticamente tocando.

Para parar de tocar o CD, pressione o botão ■. Será mostrada a seguinte informação para o CD.

Pra CD de áudio

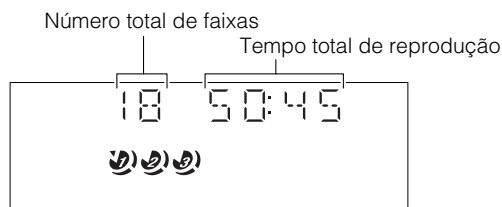

Para disco MP3 (Somente para MX-KB2)



Para uma pausa, pressione o botão CD ►/||. A indicação do tempo de reprodução aparecerá piscando no mostrador.

Para cancelar a pausa, pressione de novo o botão CD ►/||. Tocar continuará do ponto em que tinha sido parado.

Dicas:

• Tocar o CD usando o botão de DISC SKIP

Você também pode parar de tocar o CD usando o botão de DISC SKIP. Durante a reprodução, cada vez que pressionar o botão, o CD seguinte é automaticamente tocado. Se a bandeja seguinte estiver vazia, a bandeja é automaticamente pulada.

Para Selecionar uma Faixa

Durante a reprodução (usando o botão ◀◀ ou ▶▶):

Pressione durante pouco tempo o botão ◀◀ ou ▶▶ para escolher a faixa que quer tocar, exceto para o modo do grupo MP3.

- Pressione o botão ▶▶ uma vez, para pular para o início da próxima faixa.
- Pressione o botão ◀◀ para pular para o início da faixa atual. Pressione duas vezes rapidamente para pular para o início da faixa anterior.

No modo Stop (usando o botão ◀◀ ou ▶▶):

Ao pressionar durante pouco tempo o botão ◀◀ ou ▶▶, o CD Player funciona do mesmo modo que durante a reprodução de um CD, exceto para o modo de grupo MP3.

Usando as teclas numéricas no Controle Remoto:

Usando as teclas numéricas, você pode selecionar diretamente a faixa no CD atualmente selecionado.

- A faixa escolhida começa tocando.
- Por exemplo, pressione 5 e, em seguida, OVER, 1 para reproduzir a faixa número 15. Veja "Introduzir o Número com o Controle Remoto" na página 8.

Dicas:

• Para discos MP3 (Somente para MX-KB2)

Quando a faixa selecionada começa a tocar, a informação da faixa rola no mostrador, na ordem do nome do arquivo, título, artista, e álbum.

Somente para MX-KB2

Para selecionar um grupo (Apenas para o modo GROUP de MP3)

Durante a reprodução (utilizando o botão ◀◀ ou ▶▶):

Pressione brevemente o botão ◀◀ ou ▶▶ para selecionar o grupo que deseja reproduzir.

- A primeira faixa do grupo selecionado começa a tocar.

No modo de parada (utilizando o botão ◀◀ ou ▶▶):

Pressione brevemente o botão ◀◀ ou ▶▶ para selecionar o grupo que deseja reproduzir.

Search Play (Busca)

Mantendo pressionado os seguintes botões, durante a reprodução, vai fazer o comando forward/backwards (para frente/para trás) rápido para você poder achar mais depressa uma determinada passagem da faixa que queira ouvir.

- ◀◀ ou ▶▶ no aparelho
- ◀◀/◀◀ ou ▶▶/▶▶ no controle remoto

Programar a Ordem de Tocar das Faixas

Você pode programar a ordem de tocar as faixas em todos os CDs. Mas note que você somente pode fazer isso quando seu CD Player estiver parado.

- Você pode programar até 60 faixas não importa em que ordem, inclusive as mesmas faixas.

Para Criar um Programa

1 Carregar CDs

2 No modo Stop, ajuste o CD Player para o modo de tocar programa.

No Aparelho

Pressione o botão PROGRAM de modo que o indicador "PROGRAM" comece a piscar no mostrador.

No Controle Remoto

Pressione o botão PROGRAM/RANDOM de modo que o indicador "PROGRAM" comece a piscar no mostrador.

Cada vez que você pressionar o botão, o mostrador altera do modo seguinte:

PROGRAM → RANDOM REPEAT → Mostrador em branco (Tocar normal) → (de volta ao início)

- Se já tiver um programa feito, o último passo do programa aparece no mostrador.

3 Pressione um dos botões de CD (CD1-CD3) para selecionar o CD que pretende programar.

O mostrador alterará para o mostrador de introdução de programa.

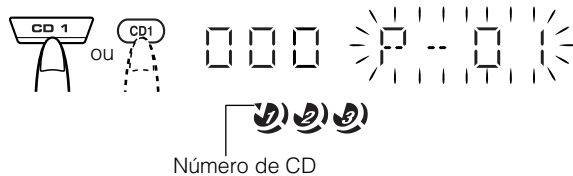

4 Selecione a faixa que pretende programar.

Usando o Aparelho

Enquanto a exibição estiver piscando, pressione o botão ◀◀ ou ▶▶ para selecionar a faixa e, em seguida, pressione o botão SET. O número de ordem do programa é atribuído a partir de P-1.

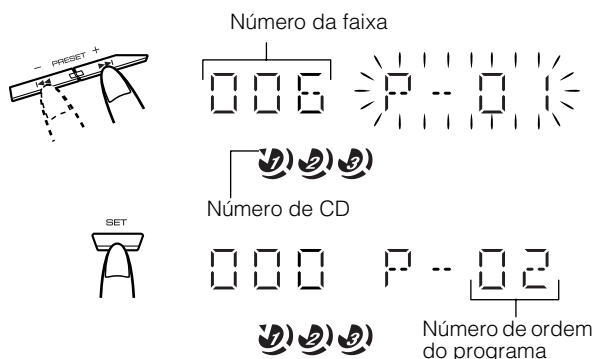

Usando o Controle Remoto

Pressione as teclas numéricas para introduzir diretamente o número da faixa. Depois, o número de ordem do programa é atribuído a partir de P-1.

5 Repita os passos 3 e 4 do para programar as outras faixas do mesmo CD ou de outro CD.

6 Para tocar o programa, pressione o botão CD ▶/||.

Para detalhes, veja "Para Tocar o Programa Que Você Fez" mencionado abaixo.

Para confirmar o conteúdo programado, pressione o botão SET enquanto o CD player estiver parado.

Para apagar todas as faixas do programa, pressione o botão CANCEL enquanto o CD player estiver parado.

Notes

- Se você tentar programar um número de faixa que não existe no CD, a sua introdução será ignorada.
- Se você tentar programar a 61ª faixa, "FULL" aparecerá no mostrador.

Para Tocar o Programa Que Você Fez

Pressione o botão de CD ▶/||.

O aparelho vai tocar as faixas na ordem que você programou.

- Para usar repetir tocar programa, pressione o botão REPEAT (repetir) para selecionar "ALL"(todos) ou "1" antes de iniciar a reprodução. Para detalhes, veja "Repetindo Faixas" na página 15.

- Você pode pular para uma determinada faixa de programa pressionando o botão ◀◀ ou ▶▶ durante a reprodução do programa.

- Para parar de tocar, pressione o botão ■ uma vez.

Para Sair e Entrar de Novo em Tocar Programa

O programa que fez é guardado na memória. Por isso, pode sair temporariamente e entrar de novo para Tocar Programa, a não ser que apague o programa.

Para sair do modo programa, enquanto o CD Player é parado, pressione o botão PROGRAM no aparelho ou pressione o botão PROGRAM/RANDOM no controle remoto para apagar o indicador "PROGRAM". Se mudar para outra função (por exemplo sintonizador) o CD Player também sai do modo de tocar programa.

Para reentrar no modo de reprodução programada, pressione o botão PROGRAM ou PROGRAM/RANDOM até que o indicador "PROGRAM" volte a piscar.

Note

- Mesmo com a alimentação desligada (no modo de em espera), as faixas programadas não são apagadas. Assim, pode entrar de novo no modo de tocar programa.

Random Play (Escolha Livre)

As faixas no CD selecionado serão produzidas sem uma ordem especial ao usar este modo.

1 No modo Stop, defina o CD Player para o modo de tocar escolha livre.

No Aparelho

Pressione o botão RANDOM para acender os indicadores "RANDOM", "REPEAT" e "1 CD".

No Controle Remoto

Pressione o botão PROGRAM/RANDOM de modo que o indicador "RANDOM" se acenda.

Os indicadores "REPEAT" e "1 CD" também se iluminam no mostrador.

Cada vez que você pressionar o botão, o mostrador altera do modo seguinte:

PROGRAM → RANDOM REPEAT → Mostrador em branco (Tocar normal) → (de volta ao início)

2 Pressione o botão de CD ►/II.

As faixas em todos os CDs serão tocadas por ordem aleatória.

Para parar de tocar, pressione o botão ■.

Para pular uma faixa durante a reprodução, pressione o botão ►► para pular para a próxima faixa em seqüência aleatória.

Para sair do modo escolha livre, enquanto o CD Player é parado, pressione o botão RANDOM no aparelho ou pressione de novo o botão PROGRAM/RANDOM no controle remoto para apagar o indicador "RANDOM".

Repetindo Faixas

Você pode repetir todas as faixas ou somente uma, quantas vezes quiser.

Pressione o botão REPEAT (Repetir).

O indicador de REPEAT muda cada vez que você pressionar o botão, como mostrado abaixo:

ALL CD → 1CD → 1 → Mostrador em branco → (de volta ao início)

REPEAT ALL (repetir tudo): Em modo tocar normal, repete todas as faixas em todos os CDs.
Em modo tocar programa, repete todas as faixas do programa.

REPEAT 1CD (Repetir 1CD): Repete todas as faixas num CD. (Somente disponível no funcionamento normal)

REPEAT 1 (Repetir 1): Repete uma faixa.

Para parar de tocar, pressione o botão ■. Se alterar para outra função (por exemplo sintonizador) também faz parar de tocar.

Para sair do modo repetir, pressione o botão REPEAT (repetir) até que o indicador de "REPEAT" se apague no mostrador.

Função de Bloqueio da Bandeja

Para guardar em segurança o CD no CD Player, a bandeja pode ser eletronicamente bloqueada.

Bloquear a Bandeja

1 Ligue o aparelho e entre no modo CD.

2 Enquanto pressiona o botão ■, pressione o botão de Abrir/Fechar CD ▲ no aparelho.

"LOCKED" (Bloqueado) aparece no mostrador.

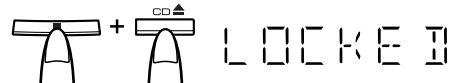

- Se tentar abrir a bandeja pressionando o botão ▲, "LOCKED" aparece no mostrador para lhe indicar que a bandeja foi bloqueada.

Desbloquear a Bandeja

Repita os passos 1 e 2 acima.

"UNLOCKED" (Desbloqueado) aparece no mostrador.



- Mesmo que a alimentação do sistema seja desligada, a condição de bloqueio da bandeja permanecerá por alguns dias.

Mudança da exibição para CD

Cada vez que você pressiona o botão DISPLAY, a exibição muda como segue:

Número da faixa, tempo decorrido de reprodução da faixa
↓
Número da faixa, tempo restante da faixa
↓
Número da faixa, tempo restante do disco
↓
Número da faixa, tempo decorrido de reprodução do disco
↓
Relógio
↓
(de volta ao começo)

Para discos MP3 (Somente para MX-KB2)

Número da faixa, tempo decorrido de reprodução da faixa
↓
Etiqueta ID3
O mostrador rola na ordem de título, artista e álbum
↓
Nome do álbum/arquivo (máximo de 16 caracteres)
O mostrador rola na ordem de nome de álbum e arquivo
↓
Número do grupo, número da faixa
↓
Relógio
↓
(de volta ao começo)

Usando o Toca-Fitas (Ouvir uma Fita)

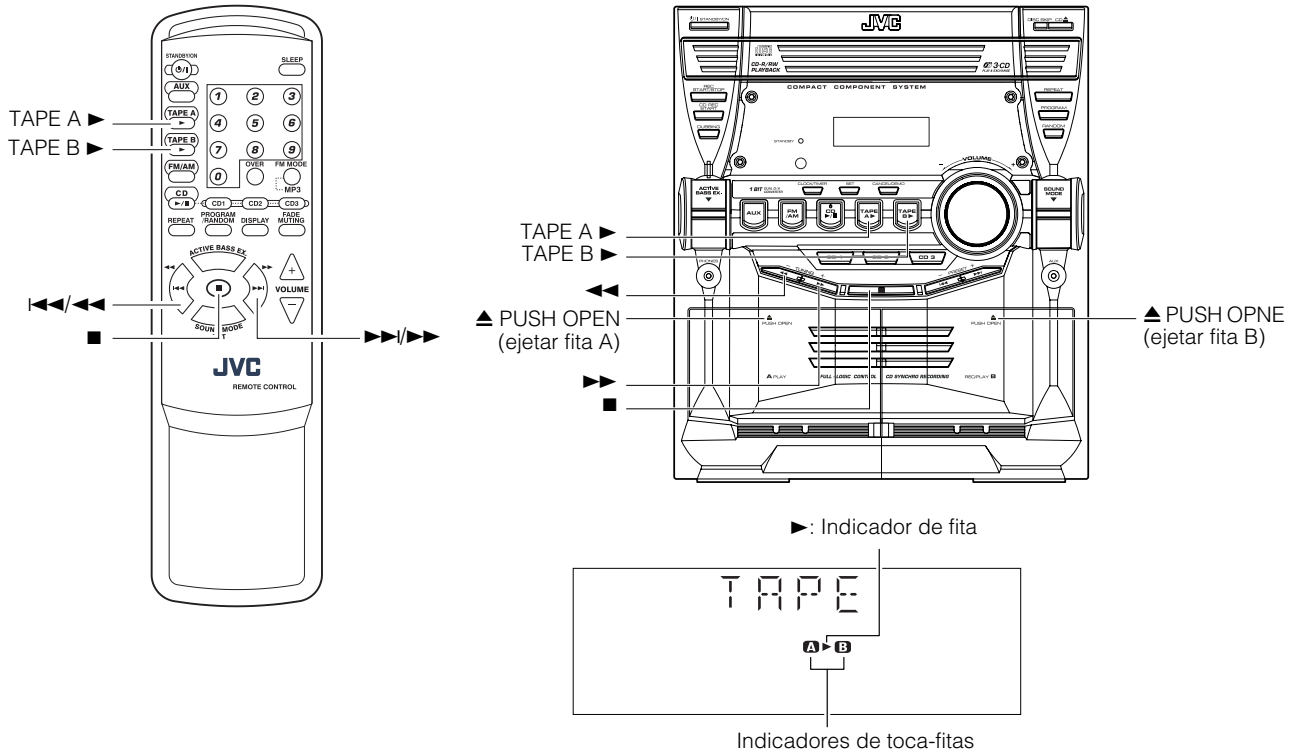

* Quando o aparelho estiver ligado, o mostrador também indicará outros itens. Para simplificar, mostramos aqui somente os itens descritos nesta seção.

O toca-fitas permite-lhe tocar, gravar e duplicar fitas de áudio.

É possível ouvir fitas do tipo neste toca-fitas.

Não se recomenda o uso de fitas mais longas que 120 minutos (incluindo fitas de 120 minutos), porque estas minicassetes perdem facilmente qualidade e bloqueiam rapidamente nos rolos e nos eixos.

Controle de um Toque

Ao pressionar o botão TAPE A ► ou TAPE B ►, o sistema será ligado, e se uma fita estiver no toca-fitas, a mesma começará a tocar. Se não houver uma fita colocada, a operação será ignorada.

Tocar uma Fita

Você pode usar o toca-fitas A ou o toca-fitas B para tocar.

1 Pressione a parte de ▲ PUSH OPEN do toca-fitas que você pretende usar.

2 Quando o suporte da cassette abrir, coloque a cassette, com a parte da fita exposta virada para baixo, em direção à base do aparelho.

A fita anda da esquerda para a direita.

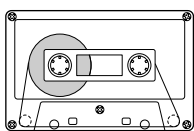

Direção de andamento da fita

- Se o suporte da cassette não abrir, desligue o aparelho, volte a ligar o aparelho e pressione da parte de ▲ PUSH OPEN.

3 Feche cuidadosamente o suporte da cassette.

Quando o toca-fitas A e B tiverem fitas, o último toca-fitas a receber uma fita é que fica selecionado.

4 Pressione o botão TAPE A ► ou TAPE B ►.

O toca-fitas selecionado aparece (por exemplo, TAPE-A) e o indicador do toca-fitas "A" ou "B" se ilumina no mostrador. O indicador de fita (►) se acende no mostrador e a fita é reproduzida.

O toca-fitas pára automaticamente depois de terminar tocar um lado da fita.

Para parar de tocar, pressione o botão ■.

Para remover a fita, pare a fita e pressione a parte ▲ PUSH OPEN para abrir o suporte da cassette.

Para Enrolar Rapidamente Uma Fita

Durante a reprodução ou no modo de parado, pressione o botão ►► (FF) no aparelho para, sem tocar, enrolar rapidamente a fita no lado direito da cassette. (Também poderá usar o botão ►►/►► no controle remoto).

Durante a reprodução ou no modo de parado, pressione o botão ◀◀ (REW) no aparelho para, sem tocar, enrolar rapidamente a fita no lado esquerdo da cassette. (Também poderá usar o botão ◀◀/◀◀ no controle remoto).

- O toca-fitas pára automaticamente depois de terminar tocar um lado da fita.

Durante enrolar rapidamente a fita, você pode alterar a direção de andamento da fita se pressionar o botão ►► (FF) ou ◀◀ (REW).

Usando o Toca-Fitas (Gravar)

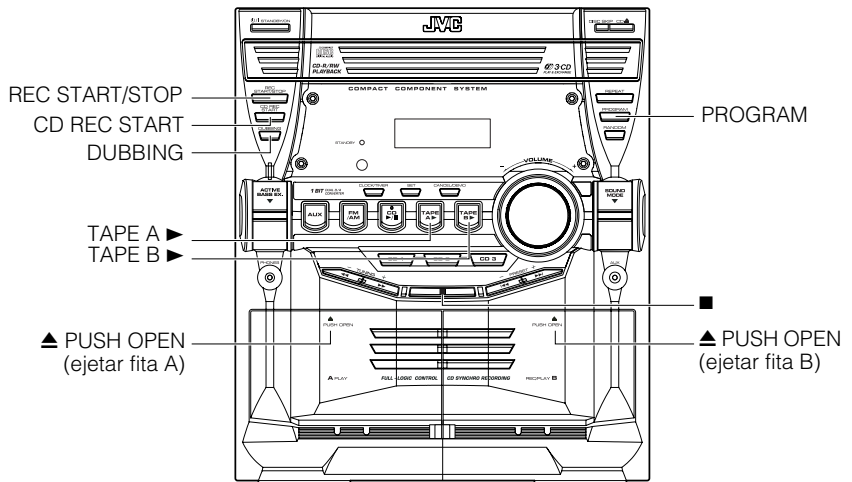
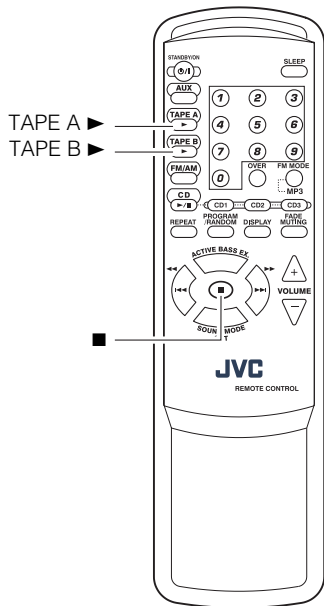

Indicadores de toca-fitas

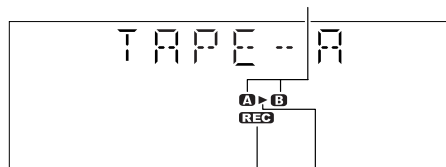

Indicador de REC ▶: Indicador de fita

* Quando o aparelho estiver ligado, o mostrador também indicará outros itens. Para simplificar, mostramos aqui apenas os itens descritos nesta seção.

Gravar numa cassete o som de qualquer fonte de som é simples. Coloque a fita no toca-fitas B, tendo a fonte pronta faça um ou dois ajustes e você está pronto para gravar. Conforme a fonte de som, o procedimento é um pouco diferente, por isso, explicamos cada em separado. Mas primeiro, se seguem algumas coisas para melhorar suas gravações.

O Que Tem Que Saber Antes De Começar Gravando

- ❑ Pode ser contra a lei gravar ou reproduzir material com direitos de autor sem o consentimento do possuidor dos direitos de autor.
- ❑ O nível de gravação, que é o volume com que a nova fita é gravada, é automaticamente ajustado corretamente e por isso, não é afetado pelo controle de VOLUME do aparelho. Também não é afetado por regulação dos efeitos de som. Assim sendo, você pode ajustar o som que está ouvindo sem afetar o nível de gravação.
- ❑ Duas pequenas pontas na traseira da fita cassete, uma para lado A e uma para lado B, que você pode remover para evitar apagar acidentalmente ou gravar por cima.

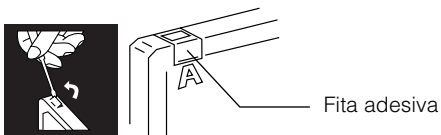

- ❑ Para gravar na cassete com pontas tiradas, primeiro você tem que tapar a abertura com fita adesiva.
- ❑ Para gravar podem ser usadas fitas do Type I.

Note

- No início e no fim da fita cassete, há fita condutora que não serve para gravar. Assim sendo, quando gravar CDs, emissões de rádio, etc., você enrole a fita condutora para se certificar de que o início da gravação fica gravado.

⚠ CUIDADO:

- Se a sua gravação tiver excesso de ruído estático, o aparelho pode ter estado, durante a gravação, perto de mais de TV que estava funcionando. Você desligue a TV ou aumente a distância entre TV e aparelho.

Gravar Estandard

Este é o método básico para gravar qualquer fonte de som. O aparelho também tem maneiras especiais para gravar Cd para fita e de fita para fita, que lhe poupa tempo e empenho, como também lhe disponibiliza alguns efeitos especiais. No entanto, quando você necessita adicionar uma seleção para uma fita que criou ou quando está combinando seleções de várias fontes para uma fita, use o método descrito a seguir, somente tem que substituir a fonte pretendida no procedimento, como uma fita no toca-fitas A, um CD ou o sintonizador. Também pode gravar de equipamento externo com este procedimento.

Para Gravar de Qualquer Fonte de Som para Fita

Siga os passos para gravar de qualquer fonte de som para fita no toca-fitas B.

- 1 Introduza uma fita em branco ou fita que pode apagar no toca-fitas B e enrole até passar a fita condutora.

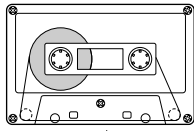

Direção de andamento da fita

- 2 Prepare a fonte, por exemplo, sintonizando a estação de rádio, carregando CDs ou ativando o equipamento auxiliar conectado.

- Para gravar CD, veja “Gravar CD Síncrono” mencionado abaixo.
- Para duplicar, veja “Gravar Fita para Fita (DUBBING)” mencionado abaixo.

- 3 Pressione o botão REC START/STOP (iniciar/parar gravar) no aparelho.

O indicador “REC” e o indicador de fita (▶) se acendem e o sistema inicia a gravação.

- Se a ponta de proteção na fita cassete no toca-fitas B estiver removida para não apagar ou gravar, “PROTECT” aparecerá no mostrador.

Para parar durante a gravação, pressione o botão REC START/STOP no aparelho, ou pressione o botão ■.

Gravar uma Estação AM na Fita (Corte de Sons)

Quando se grava uma transmissão AM, se podem ouvir sons que não se ouvem na transmissão. Se isso acontecer, pressione o botão FM MODE no controle remoto para eliminar o batimento.

- 1 Sintonizar a estação AM e começar gravando.
- 2 Pressione o botão FM MODE no controle remoto para eliminar os sons.

Cada vez que você pressionar o botão, o mostrador altera do modo seguinte:

CUT 1 ↔ CUT 2

Gravar CD Síncrono

Tudo no CD vai para a fita pela ordem que está no CD ou de acordo com a ordem que definiu no programa.

- 1 Preparar CDs (Veja as páginas 12.)

Pressione o botão CD1-3 (que você pretende gravar) e depois pressione o botão ■.

- Se pretender gravar somente faixas específicas, você programe primeiro as faixas. (Veja a página 14.)
- Caso queira gravar somente um CD, coloque somente um CD na bandeja.

- 2 Introduza uma fita em branco ou fita que pode apagar no toca-fitas B e enrole até passar a fita condutora.

- 3 Pressione o botão CD REC START (Iniciar gravar CD) no aparelho.

“CD REC” aparece no mostrador e o indicador “REC” se acenderá no mostrador. Depois o aparelho inicia “Gravar CD Síncrono” e as faixas no CD são gravadas na fita.

Quando a gravação de todas as faixas em todos os CDs terminar, o CD player e o toca-fitas pararão.

- Se a ponta de proteção na fita cassete no toca-fitas B estiver removida para não apagar ou gravar, “PROTECT” aparece no mostrador.
- Depois do CD Player ter tocado todo o CD ou as faixas programadas, a fita pára automaticamente.

Para parar a qualquer momento durante o processo de gravação, pressione o botão ■. O CD player entrará no modo de pausa e o toca-fitas parará. Pressione o botão ■ de novo, e o CD player parará.



- Quando programa o temporizador SLEEP (desligamento) durante gravar CD síncrono, programe tempo suficiente para permitir ao CD acabar de tocar, caso contrário, falta força elétrica antes de completar a gravação.

Gravar Fita para Fita (DUBBING)

Gravar de uma fita para outra se chama duplicar.

Você pode facilmente duplicar fitas, somente com um botão.

- 1 Introduza sua cassete de onde pretende copiar no toca-fitas A para tocar.
- 2 Pressione o botão TAPE A ▶ e depois pressione o botão ■.
- 3 Introduza uma cassete em branco ou que se pode apagar no toca-fitas B para gravar.
- 4 Pressione o botão DUBBING no aparelho.

O toca-fitas A e o toca-fitas B começarão simultaneamente, “DUBBING” aparecerá e o indicador “REC” se acenderá.

Durante a duplicação, os indicadores do toca-fitas “A” e “B” acendem alternadamente.

- Se não houver uma fita no toca-fitas A, o botão DUBBING não funcionará.
- Se não for introduzida nenhuma fita no toca-fitas B, aparece “NO TAPE” no mostrador.

Para parar durante a duplicação, pressione o botão REC START/STOP no aparelho ou pressione o botão ■.



- Durante a duplicação pode ouvir efeitos de som através dos alto-falantes ou fones de ouvido. No entanto, o som é duplicado sem efeitos de som.

Usando um Equipamento Externo

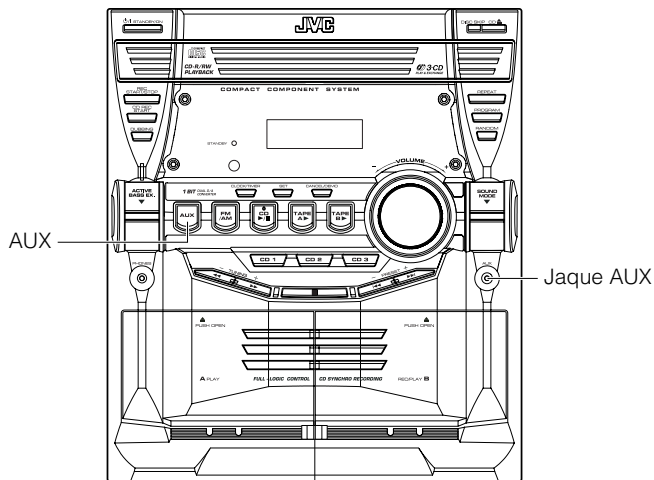
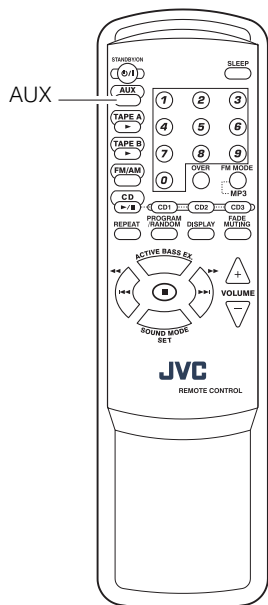

Ouvindo o Equipamento Externo

Você pode ouvir equipamentos externos tais como um gravador MD, toca-fitas ou outro equipamento auxiliar.

□ Se certifique primeiro que o equipamento externo está corretamente conectado ao aparelho. (Veja a página 6)

1 Ajuste o nível de volume para o mínimo.

2 Pressione o botão AUX.

“AUX” aparece no mostrador.

AUX

3 Inicie tocar o equipamento externo.

4 Ajuste o nível de volume para o nível que pretende ouvir.

5 Faça os efeitos de som que desejar.

- ACTIVE BASS EX. (Veja a página 8)
- Modo de Som (Veja a página 8)

Para sair do modo AUX, selecione outra fonte (por exemplo o sintonizador).



- Para operar equipamentos externos, consulte as Instruções destes.

Usando os Temporizadores

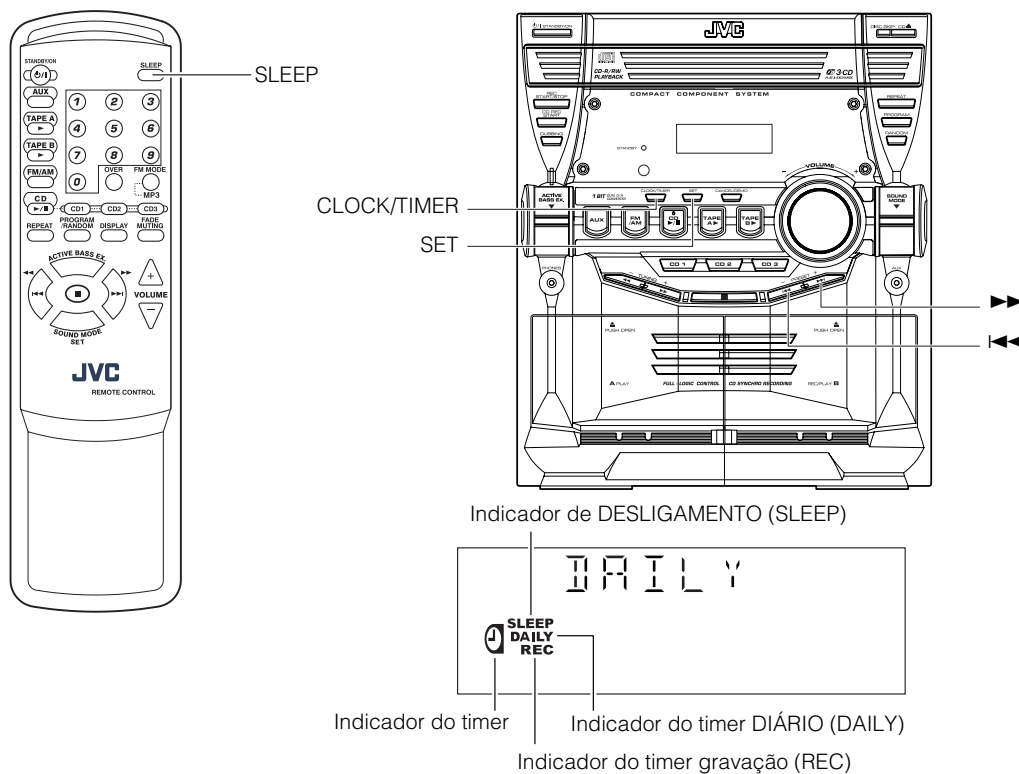

* Quando o aparelho estiver ligado, o mostrador também indicará outros itens. Para simplificar, mostramos aqui somente os itens descritos nesta seção.

Estão disponíveis três tipos de timers:

Timer DIÁRIO (DAILY) Use este timer para despertar todos os dias com música de qualquer fonte de som em vez de ser um alarme de relógio.

Timer gravação (REC)

Gravar transmissões de rádio sem estar presente. Pode definir a hora de gravação e a duração da gravação.

Timer de DESLIGAMENTO (SLEEP) Adormecer e ajustar para que o aparelho seja desligado automaticamente após um período de tempo.

• “CLOCK OK” aparecerá no mostrador. Depois, a hora selecionada é acertada e os segundos vão começar a contar a partir de 0.

Ajustando o Relógio

Quando você ligar o cabo de alimentação CA na tomada de parede, o indicador da hora vai aparecer com “0:00” piscando no mostrador. Você pode definir a hora em que o aparelho está ligado ou desligado.

Usando o Aparelho

- 1 Pressione o botão do CLOCK/TIMER.**
O dígito da indicação de hora começará a piscar no mostrador.
- 2 Pressione o botão |◀◀ ou ▶▶| para acertar a hora.**
 - Pressionando o botão ▶▶| você faz a hora avançar e pressionando o botão |◀◀ faz a hora atrasar. Mantenha o botão pressionado para passar a hora rapidamente.
- 3 Pressione o botão SET (Ajustar).**
Os dígitos dos minutos da indicação de hora começarão piscando no mostrador.
 - Para voltar para a regulação da hora, pressione o botão CANCEL (cancelar).
- 4 Pressione o botão |◀◀ ou ▶▶| para acertar os minutos.**
- 5 Pressione o botão SET (Ajustar).**

Definição do Relógio

Utilização do aparelho

- 1 Pressione o botão ⏻/I STANDBY/ON para ligar o sistema.**
- 2 Pressione o botão CLOCK/TIMER repetidamente até que a exibição de definição do relógio (indicação da hora) apareça no mostrador.**
Os dígitos das horas do relógio começam a piscar no mostrador.
Cada vez que você pressiona o botão, a exibição muda como segue:
DAILY → ON TIME → REC TU → ON TIME → Exibição da definição do relógio (indicação da hora) → Cancelado → (de volta ao início)
- 3 Siga os passos de 2 a 5 de “Ajustando o Relógio” mencionado acima.**

Notes

- O relógio deve ser acertado corretamente para que os timers funcionem.
- O relógio poderá adiantar ou atrasar de um a dois minutos por mês.
- Se acontecer uma falha de corrente, o relógio perde imediatamente o seu acerto. “0:00” aparecerá piscando no mostrador e o relógio deverá ser acertado novamente.

Ajustando o Temporizador Diário

Uma vez que você tenha ajustado a data, o temporizador será ativado à mesma hora todos os dias.

O indicador do Temporizador (☑) e o indicador "DAILY" no mostrador mostra que o Temporizador Diário que você acertou está funcionando.

Você pode ajustar o Temporizador Diário quer o aparelho esteja ligado ou desligado.

Notes

- Você pode definir o timer diário para ligar ou desligar o sistema.
- Efetue essas tarefas dentro de aprox. 30 segundos. Caso contrário, o ajuste será apagado e você terá de começar tudo de novo.
- Se você cometer um erro enquanto ajusta o temporizador, prima o botão CANCEL no aparelho. No entanto, isto nem sempre cancela o ajuste atual. Se o botão CANCEL não funcionar, pressione repetidamente o botão CLOCK/TIMER (relógio/temporizador) no aparelho até que o mostrador volte para o mostrador original e inicie do primeiro passo.

Usando o Aparelho

1 Pressione o botão CLOCK/TIMER até que "ON TIME" apareça a seguir a "DAILY" no mostrador.

Cada vez que você pressionar o botão, o mostrador altera do modo seguinte:

DAILY → ON TIME* (ligar) → REC TU → ON TIME (ligar) → mostrador de regulação do relógio → cancelado → (de volta ao início)

*: Este item deve ser selecionado para a definição do Temporizador Diário.

Logo, o sistema entrará no modo de definição da hora de ligar, a hora de ligar atual aparecerá no mostrador, e os dígitos das horas, "DAILY" e o indicador do timer (☑) começarão a piscar.

ON TIME

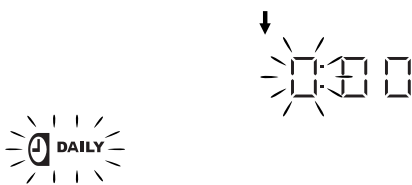

2 Ajustando a hora ON (Exemplo: 10:15).

1. Pressione o botão ►► ou ◄◄ para definir a hora em que você quer que o aparelho seja ligado, depois pressione o botão SET. Os dígitos dos minutos da hora ON piscam no mostrador. Pressionando o botão ►► você faz a hora avançar e pressionando o botão ◄◄ faz a hora atrasar. Mantenha o botão pressionado para passar a hora rapidamente.



2. Pressione o botão ►► ou ◄◄ para acertar os minutos, depois pressione o botão SET.



"OFF TIME" aparece durante e depois o aparelho entra para o modo desativo. A hora de desligar atual aparece no mostrador e os dígitos da hora piscam.

OFF TIME

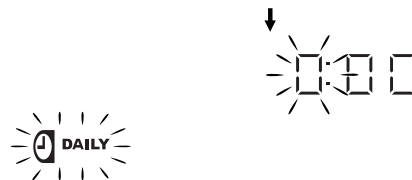

3 Ajustando a hora de desligar (Exemplo: 13:15).

1. Pressione o botão ►► ou ◄◄ para definir a hora em que você quer que o aparelho seja desligado, depois pressione o botão SET. Os dígitos dos minutos da hora OFF piscam no mostrador.



2. Pressione o botão ►► ou ◄◄ para acertar os minutos, depois pressione o botão SET.



O aparelho entra no modo de seleção de fonte de música e o indicador de "TUNER FM" aparece no mostrador.



4 Selecionando a fonte de música.

Pressione o botão ►► ou ◄◄ para selecionar a fonte de música que você quer ouvir, depois pressione o botão SET. Cada vez que você pressionar o botão ►► ou ◄◄, o mostrador altera do modo seguinte: TUNER FM → TUNER AM → CD → TAPE (fita) → AUX → (de volta ao início) Conforme a fonte de música que selecionou, o funcionamento seguinte difere.

TUNER FM: Sintoniza para uma estação FM programada especificada.

TUNER AM: Sintoniza para uma estação AM programada especificada.

CD: Toca uma faixa especificada no CD especificado.

TAPE: Reproduz a última fita colocada.

AUX: Toca uma fonte externa.

Preparação para cada fonte de música:

Efetue a seguinte operação de acordo com a fonte de música que selecionou. Depois, o aparelho entra no modo de ajuste de volume.

Quando selecionar TUNER FM ou TUNER AM:

Pressione o botão ►► ou ◀◀ para selecionar o número da estação programada, depois pressione o botão SET.

Quando selecionar CD:

Pressione o botão ►► ou ◀◀ para selecionar o número do CD, depois pressione o botão SET.

Cada vez que você pressionar o botão, o número do CD altera do modo seguinte:

DISC 1 → DISC 2 → DISC 3 → (de volta ao início)

Quando selecionar TAPE:

Insira uma fita cassete que pretende tocar no toca-fitas A.

Quando selecionar AUX:

Prepare o equipamento externo para que este ligue na hora de ligar (ON) do aparelho.

Para permitir isto o equipamento deve ter a função de temporizador.

5 Ajustando o nível de volume.

Pressione o botão ►► ou ◀◀ para selecionar o nível de volume.

MIN, 1-30, ou MAX: Quando o temporizador está ligado, o Volume vai ser ajustado automaticamente para o nível selecionado.

**6 Pressione o botão SET (Ajustar).**

A definição do timer é finalizada e "SET OK" aparece no mostrador. Depois, o mostrador retorna para o mostrador anterior ao ajuste do Temporizador.

7 Pressione o botão ⏻/| STANDBY/ON para desligar o sistema se for necessário.

O indicador do Temporizador (⏻) e o indicador "DAILY" acendem no mostrador mostrando que o Temporizador Diário está ativo.

Para confirme/mudar o ajuste do temporizador, repita o procedimento desde o início.

Quando chega a hora de ativar o temporizador:

O seguinte procedimento será automaticamente repetido todos os dias.

- Quando chega a hora de ativar o temporizador e o aparelho ativa automaticamente. O indicador do timer (⏻) e o indicador "DAILY" ficam intermitentes durante o funcionamento do timer.
- Quando chega na hora de desligar do timer, o sistema é desligado automaticamente. Então, o indicador do Temporizador (⏻) e o indicador "DAILY" continua iluminado no mostrador.

Note

- Se o aparelho já tiver ativo quando chega a hora de ligar o temporizador diário, este não funciona.

Ligando e Desligando o Temporizador Diário

Uma vez que tenha ajustado o temporizador diário, estes ajustes são guardados na memória. Assim, o Temporizador Diário será ativado à mesma hora todos os dias até ser cancelado.

Para cancelar temporariamente o Temporizador Diário:

1 Pressione repetidamente o botão CLOCK/TIMER no aparelho até aparecer "DAILY" no mostrador.

2 Pressione o botão CANCEL (cancelar) no aparelho.

"CANCEL" aparece e tanto o indicador de timer (⏻) como o indicador "DAILY" desaparecem.

Para ativar o Temporizador Diário cancelado:

1 Pressione repetidamente o botão CLOCK/TIMER no aparelho até aparecer "DAILY" no mostrador.

O indicador "DAILY" e o indicador do timer (⏻) começam a piscar no mostrador.

2 Pressione o botão SET no aparelho.

"SET OK" aparece no mostrador. O indicador de temporizador (⏻) e o indicador "DAILY" permanecem acesos e a indicação retorna ao mostrador original.

Note

- Se o aparelho estiver desligado ou houver uma falha de corrente, o ajuste do timer vai ser perdido nos próximos dias. Vai ser preciso acertar primeiro o relógio e depois o timer.

Ajustando a REC (gravação) Temporizador

Com o temporizador de gravação, você pode fazer automaticamente uma fita de uma transmissão de rádio estando você ou não em casa.

Notes

- Você pode ajustar o temporizador REC independentemente de o aparelho estar ligado ou desligado.
- O nível de volume é automaticamente definido para MIN quando o temporizador de REC é usado.
- Efetue cada ajuste dentro de aprox. 8 segundos. Caso contrário, o ajuste será apagado e você terá de começar tudo de novo.
- Se você se enganar enquanto ajusta o temporizador, prima o botão CANCEL no aparelho. No entanto, isto nem sempre cancela o ajuste atual. Se o botão CANCEL não funcionar, pressione repetidamente o botão CLOCK/TIMER (relógio/temporizador) no aparelho até que o mostrador volte para o mostrador original e inicie desde o primeiro passo.

Usando os Temporizadores

Usando o Aparelho

Você pode ajustar o temporizador do mesmo modo que ajusta o Temporizador Diário.

1 Introduza uma fita em branco ou fita que pode apagar no toca-fitas B e enrole até passar a fita condutora.

2 Pressione o botão CLOCK/TIMER até que “ON TIME” apareça imediatamente a seguir a “REC TU” no mostrador.

Cada vez que você pressionar o botão, o mostrador altera do modo seguinte:

DAILY (diário) → ON TIME (ligar) → REC TU → ON TIME* (ligar) → mostrador de regulação do relógio → cancelado → (de volta ao início)

*: Este item deve ser selecionado para o ajuste do temporizador REC.

Depois o aparelho entra para o modo ativo. A hora de ligar (ON) atual aparece no mostrador e dígitos da hora, indicador “DAILY” e indicador do timer (☑) piscamento.

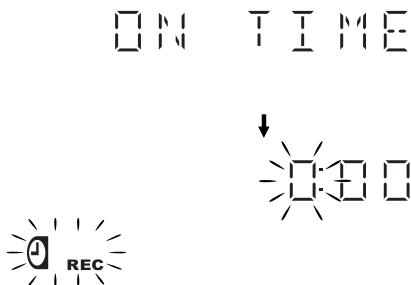

3 Ajustar a hora de ligar em que você pretende ligar o aparelho.

1. Pressione o botão ◀◀ ou ▶▶ para acertar a hora, depois pressione o botão SET.

2. Pressione o botão◀◀ ou ▶▶ para acertar os minutos, depois pressione o botão SET.

“OFF TIME” aparece e depois o aparelho entra para o modo desativo. A hora de desligar atual aparece no mostrador e os dígitos da hora piscam.

4 Ajustar a hora de desligar (OFF) em que você pretende desligar o aparelho.

1. Pressione o botão◀◀ ou ▶▶ para acertar a hora, depois pressione o botão SET.

2. Pressione o botão◀◀ ou ▶▶ para acertar os minutos, depois pressione o botão SET.

O aparelho entra para o modo de introduzir a estação programada.

5 Selecione a estação programada para gravar.

1. Pressione o botão◀◀ ou ▶▶ para ajustar a banda (TUNER FM ou TUNER AM), depois pressione o botão SET.

2. Pressione o botão◀◀ ou ▶▶ para ajustar o número programado, depois pressione o botão SET.

“SET OK” aparece no mostrador. O indicador “REC” pára de piscar e permanece iluminado

6 Se necessário, pressione o botão ⏻/STANDBY/ON para desligar o aparelho.

Para confirme/mudar o ajuste do temporizador, repita o procedimento desde o início.

Quando chega a hora de ativar o temporizador:

• Quando chega a hora de ativar o temporizador, o aparelho ativa automaticamente. A estação que definiu é tocada. O indicador do temporizador (☑) pisca durante o funcionamento do temporizador.

Para parar a gravação com o temporizador, pressione o botão ■.

• Quando chega a hora de desativar o timer, o aparelho desativa automaticamente.

Note

• Se o sistema for já estiver ligado quando chegar na hora de ligar do timer, o timer REC não funcionará.

Ligando e Desligando o Temporizador REC (gravação)

Uma vez ajustado o temporizador REC para gravar uma fonte, este ajuste do temporizador é guardado na memória. Por isso, mesmo que o temporizador REC desligue quando usado, você o pode ativar a qualquer momento.

Para cancelar temporariamente o Temporizador REC:

1 Pressione repetidamente o botão CLOCK/TIMER no aparelho até aparecer “REC TU” no mostrador.

2 Pressione o botão CANCEL (cancelar) no aparelho.

“CANCEL” aparece e tanto o indicador de temporizador (☑) como o indicador “REC” desaparecem.

Para ativar o Temporizador REC cancelado:

1 Pressione repetidamente o botão CLOCK/TIMER no aparelho até aparecer “REC TU” no mostrador.

O indicador do timer (☑) o indicador “REC” também pisca no mostrador.

2 Pressione o botão SET no aparelho.

“SET OK” aparece no mostrador. O indicador de temporizador (☑) e o indicador “REC” permanecem acesos e a indicação retorna ao mostrador ao mostrador original.

Note

• Se o aparelho estiver desligado ou houver uma falha de corrente, o ajuste do temporizador vai ser perdido nos próximos dias. Vai ser preciso acertar primeiro o relógio e depois o temporizador.

Ajustando o Timer de Desligamento (SLEEP)

Use o timer de desligamento para desligar o aparelho depois de a música estar a tocar durante um certo número de minutos. Ajustando o timer de desligamento, você pode adormecer ouvindo música e sabe que seu aparelho se desligará em vez de ficar tocando toda a noite.

- Você somente pode ajustar o timer de desligamento quando o aparelho estiver ativo.

Usando o Controle Remoto

1 Durante a reprodução de uma fonte de som, pressione o botão SLEEP.

O indicador de "SLEEP" começa a piscar no mostrador.

2 Ajuste até quando você vai querer que a música toque até desligar.

Cada vez que você pressionar o botão SLEEP, a duração altera do modo seguinte:

10 → 20 → 30 → 60 → 90 → 120 → OFF → (de volta ao início)



60

3 Espere 5 segundos.

O indicador de "SLEEP" (Desligamento) pára de piscar e fica iluminado e o mostrador voltará ao original antes de ter ajustado o Timer de Desligamento.

O aparelho está agora ajustado para se desligar depois do tempo que você ajustou.

Para Confirmar o Tempo de Desligamento:

Quando o botão SLEEP no controle remoto é pressionado, o tempo de desligamento que ainda falta é mostrado. Espere até o mostrador voltar para o mostrador original.

Para Cancelar o Ajuste do Timer de DESLIGAMENTO (SLEEP):

Pressione o botão SLEEP no controle remoto até que o indicador do "SLEEP" (Desligamento) desapareça do mostrador.

- Se o aparelho for desligado isso cancelará a função de Timer de DESLIGAMENTO (SLEEP).

Prioridade do Timer

Como o timer REC e o timer DILAY podem ser ajustados independentemente, você pode querer saber o que aconteceria se os ajustes se sobrepusessem. Descrevemos a seguir as prioridades para o timer REC e para o timer DAILY:

- O timer com o ajuste da hora mais cedo terá prioridade.
 - O timer não funcionará se outro timer estiver funcionando.
 - Se outro timer estiver ajustado para a mesma hora que o timer REC, o timer REC terá prioridade.
- ☐ O timer REC e para timer DAILY não funcionarão quando o timer SLEEP estiver funcionando.

Exemplo

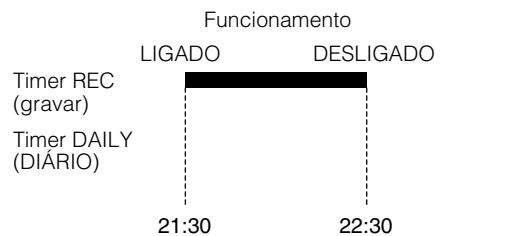
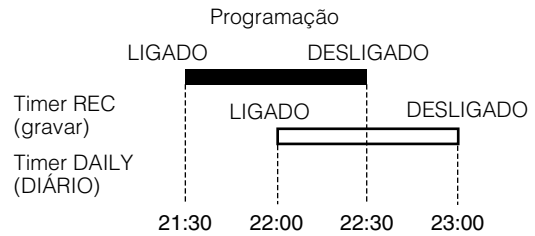

Funciona somente no modo do timer REC.

Cuidados e Manutenção

Manuseie os CDs e fitas com cuidado, e eles durarão um longo tempo.

CDs

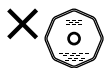
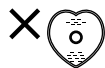

- Só CDs com esta marca podem ser usados neste aparelho. No entanto, o contínuo uso de CDs com forma irregular (os CDs em forma de coração, octogonais, etc.) podem danificar o seu aparelho.

- Remova o CD da sua caixa segurando-o pelas extremidades enquanto pressiona ligeiramente o furo do centro.
- Não toque na parte brilhante do CD nem o dobre.

- Coloque o CD de volta na caixa para que ele não empene.
- Tenha cuidado para não arranhar o CD quando o colocar de volta na caixa.
- Evite exposição direta ao sol, calor excessivo e umidade.

- Um CD sujo pode tocar mal. Se um CD ficar sujo limpe-o com um paninho macio em linha reta do centro para a extremidade.

CUIDADO:

- Não use nenhum tipo de solvente (por exemplo: limpadores de discos convencionais, redutor, benzina, etc.) para limpar um CD.

Notas Gerais

Você terá sempre uma melhor performance mantendo os seus CDs e o mecanismo bem limpos.

- Guarde seus CDs nas caixas, em prateleiras ou armários.
- Mantenha a Tampa Superior de seu aparelho fechada quando não estiver em uso.

Condensação da Umidade

Umidade pode se condensar nas lentes dentro do aparelho nos seguintes casos:

- Depois de ligar o aquecimento no compartimento.
- Num lugar úmido.
- Se o aparelho foi trazido diretamente de um lugar frio para um quente.

Se isto acontecer, o aparelho pode funcionar mal. Neste caso, o deixe ligado, por algumas horas até que a umidade se evapore, desligue o cabo de alimentação CA e o ligue novamente.

Fitas Cassetes

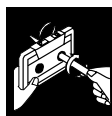

- Se a fita estiver solta na cassete, estique novamente a fita, introduza um lápis num dos rolos e rode.
- Se a fita estiver frouxa, esta pode esticar localmente, cortar ou prender no interior da cassete.



- Não toque na superfície da fita.



- Não guarde a fita em:
 - Locais com pó
 - Exposta diretamente à luz do sol ou calor
 - Em áreas úmidas
 - Em cima da TV ou alto-falante
 - Perto de ímã

Toca-fitas

- Se as cabeças, eixos ou rolos do toca-fitas ficarem sujos, pode acontecer o seguinte:
 - Perda de qualidade de som
 - Som descontínuo
 - Enfraquecimento
 - Apagar não é completo
 - Dificuldade em gravar
- Limpe as cabeças, eixos e rolos com mecha de algodão úmida com álcool.

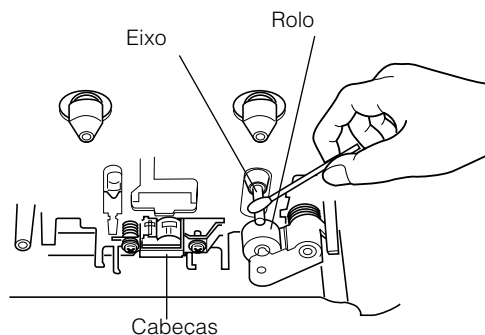

- Se as cabeças ficarem magnetizadas, a unidade produz ruído ou perde notas de alta frequência.
- Para desmagnetizar as cabeças, desligue o aparelho e use um desmagnetizador de cabeça (disponível na loja de eletrônica e de discos).

Solução de Problemas

- Se você tem algum problema com seu aparelho, verifique esta lista para uma possível solução antes de ligar para a assistência técnica.
- Se não puder resolver o problema ou se seu aparelho tiver sido fisicamente danificado, procure ajuda qualificada, como o seu revendedor, para executar o serviço.

Sintoma	Causa Possível	Ação
Nenhum som é ouvido.	<ul style="list-style-type: none"> • Conexões incorretas ou soltas. • Os fones de ouvido estão ligados. 	<ul style="list-style-type: none"> • Confira todas as conexões e corrija o que precisar. (Veja das páginas 4 a 6.) • Desconecte os fones de ouvido.
Recepção de rádio fraca.	<ul style="list-style-type: none"> • A antena está desligada. • A antena de quadro AM está muito próxima do aparelho. • A Antena de Arame FM não está corretamente estendida e posicionada. 	<ul style="list-style-type: none"> • Volte a ligar a antena firmemente. • Mude a posição e direção da antena de quadro AM. • Estenda a Antena de Arame FM até encontrar a melhor posição de recepção.
A bandeja do CD não abre.	<ul style="list-style-type: none"> • O cabo de alimentação CA não está ligado. • A bandeja está bloqueada. 	<ul style="list-style-type: none"> • Ligue o cabo de alimentação CA. • Desbloqueie a bandeja (Veja a página 15.)
O CD pula.	O CD está sujo ou riscado.	Limpe ou troque o CD. (Veja a página 25.)
O compartimento da cassete não abre.	Durante tocar fita, o cabo de alimentação foi desligado.	Ligue o cabo de alimentação e ative o aparelho.
O disco MP3 não é reproduzido. (Somente para MX-KB2)	<ul style="list-style-type: none"> • Não há arquivos MP3 gravados no disco. • Os arquivos MP3 não têm a extensão de arquivo .MP3, .Mp3, .mP3, ou .mp3 em seus nomes. • Os arquivos MP3 não foram gravados em um formato compatível com ISO 9660 Nível 1 ou Nível 2. 	Troque o disco.
O tempo de leitura do disco MP3 é muito longo. (Somente para MX-KB2)	O tempo de leitura varia com a complexidade da configuração de gravação.	Não utilize muitas hierarquias e pastas ao gravar. Do mesmo modo, não grave outros tipos de faixas de áudio junto com arquivos MP3. (Consulte a página 11.)
O CD não toca.	O CD está de cabeça para baixo.	Coloque o CD com o selo virado para cima.
Não grava.	Estão removidas as lingüetas de proteção da minicassete contra gravar.	Tape os furos na parte de trás da cassete com fita adesiva.
Impossível usar o controle remoto.	<ul style="list-style-type: none"> • A passagem entre o controle remoto e o sensor no aparelho está obstruída. • As pilhas perderam a carga. 	<ul style="list-style-type: none"> • Remova a obstrução. • Troque as pilhas.
Os comandos estão desativados.	O microprocessador interno está funcionando mal devido a interferências elétricas externas.	Desligue o aparelho e o ligue novamente.

Especificações

Amplificador

Potência de Saída 30 W por canal, min. RMS, Introduzido em 6 Ω a 1 kHz, com distorção harmônica total inferior a 10 % (IEC 268-3)

Sensibilidade de entrada/Impedância (1 kHz)

Entrada AUX 500 mV/51 kΩ
 Terminais dos alto-falantes 6 - 16 Ω
 Fones 32 Ω - 1 kΩ,
 20 mW por canal de saída para 32 Ω

Seção Toca-fitas

Resposta de Frequência Type I (NORMAL) 63 Hz - 12 500 Hz
 Distorção e Tremulação 0,15% (WRMS)

CD Player

Capacidade de CDs 3 CDs
 Limite Dinâmico 85 dB
 Relação sinal/ruído 85 dB
 Distorção e Tremulação Incomensurável

Rádio

Sintonizador de FM Alcance de Sintonia 87,5 - 108,0 MHz
 Sintonizador de AM Alcance de Sintonia 530 kHz - 1710 kHz (em espaço de canal de 10 kHz)
 531 Khz - 1710 kHz (em espaço de canal de 9 kHz)

Unidade

Dimensões 276 mm × 315 mm × 456 mm (L/A/P)
 Massa Aprox. 8 kg

Especificações dos Alto-falantes (cada um)

SP-MXKB2/SP-MXKB1

Tipo	Tipo 2-vias bass-reflex
Unidade de alto-falante	Woofer: 13 cm cônico × 1 Tweeter: 5cm cônico × 1
Capacidade de Potência	30 W
Impedância	6 Ω
Limite de Frequência	65 Hz - 20 000 Hz
Nível de pressão de som	86 dB/wm
Dimensões	208 mm × 323 mm × 264 mm (L/A/P)
Massa	Aprox. 3 kg

Acessórios

Antena de Quadro AM (1)
 Controle Remoto (1)
 Pilhas R03 (UM-4)/AAA (24F) (2)
 Antena de Arame FM (1)
 Adaptador de Plugue CA (1)

Especificações de Energia

Requisitos de Energia 110/127/220/230 - 240 Vca , ajustável com o seletor de voltagem, 50/60 Hz
 Consumo de Energia 83 W (no modo ligado)
 13 W (no modo Standby)

O modelo e as especificações estão sujeitos a alterações sem aviso prévio.

Mains (AC) Line Instruction (not applicable for Europe, U.S.A., Canada, Australia, and U.K.)

Instrucción sobre la línea de la red (CA) (no aplicable para Europa, EE.UU., Canadá, Australia, ni el Grã-Bretanha)

Instrução sobre a tensão da rede eléctrica (CA) (não aplicável para a Europa, os E.U.A., o Canadá, a Austrália e o Reino Unido)

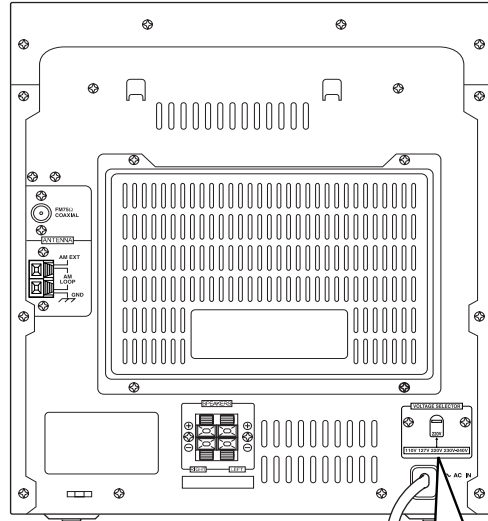

IMPORTANT for mains (AC) line

BEFORE PLUGGING IN, do check that your mains (AC) line voltage corresponds with the position of the voltage selector switch provided on the outside of this equipment and, if different, reset the voltage selector switch, to prevent from a damage or risk of fire/electric shock.

IMPORTANTE para la línea de la red (CA)

ANTES DE ENCHUFAR EL EQUIPO, compruebe si la tensión de la línea de la red (CA) corresponde con la posición del selector de tensión situado en la parte exterior del equipo, y si es diferente, reajuste el selector de tensión para evitar el riesgo de incendios/descargas eléctricas.

IMPORTANTE para a ligação à tensão da rede (CA)

ANTES DE LIGAR O APARELHO A UMA TOMADA DA REDE, verifique se a tensão da rede CA corresponde à posição do seletor de voltagem localizado na parte externa deste equipamento. Caso não corresponda, reajuste o seletor de voltagem a fim de evitar avarias ou riscos de incêndio e choque elétrico.

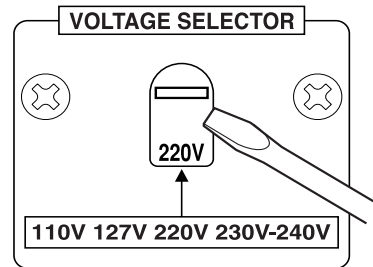

JVC